

EdgeMax EM180-LP

altavoz direccional patentado

Descripción general del producto

La serie EdgeMax de Bose Professional combina sonido de alta fidelidad con direccionalidad única para liberarse de las limitaciones de los altavoces de techo. Piensa en EdgeMax como tu "arma secreta" para dirigir audio potente y completo a salas que exigen un enfoque diferente. Suena como un altavoz para montaje en superficie, parece un altavoz de techo y dirige el sonido asimétricamente a espacios en que los altavoces tradicionales no pueden llegar. La serie EdgeMax ofrece los patrones de cobertura, el alto SPL y la respuesta de frecuencia de los altavoces para montaje en superficie más grandes, pero con una mejor estética visual.

La tecnología patentada PhaseGuide® dirige el sonido asimétricamente a la sala, lo que crea una cobertura que no se encuentra en ningún otro altavoz. Elige la cobertura horizontal especialmente diseñada, de 90° para las esquinas o una más amplia de 180°, ideal para campos cercanos y cobertura amplia. El resultado: rendimiento, direccionalidad e inteligibilidad de la voz asombrosos que sitúan a la familia EdgeMax en una categoría especial.

Los altavoces EdgeMax pueden instalarse en el perímetro de la sala sin dejar de proyectar el sonido hacia el interior para una cobertura que llene la sala. Esto significa que se necesitan menos unidades en comparación con los altavoces típicos. Y cuando se instalan cerca de una pared, la carga límite entrega un impresionante impacto de graves.

Los modelos EdgeMax originales cuentan con una carcasa posterior más profunda de 9 pulgadas (23 centímetros) y un ángulo de cobertura vertical de 75° para ofrecer un sonido audaz de rango completo y un SPL más alto. Los modelos EdgeMax LP cuentan con una carcasa posterior superficial de 4 pulgadas (10 centímetros) y un ángulo de cobertura vertical más amplio de 80° para espacios con limitaciones por encima del techo y espacios más estrechos. Los integradores pueden "mezclar y combinar" estos modelos, especialmente en instalaciones desafiantes con diversas dimensiones y obstrucciones.

Características clave

La tecnología PhaseGuide patentada distribuye el sonido de manera uniforme por todo el espacio para garantizar que todos los oyentes disfruten de la misma experiencia, sin importar su ubicación.

Driver de compresión de alta frecuencia y woofer de alta excursión para una calidad y potencia de audio excepcionales

Instalación en el techo para un impacto visual mínimo, con menos unidades requeridas para entregar un sonido uniforme

Carcasa posterior ligera y de perfil bajo que mide solo 10 centímetros (4 pulgadas) de profundidad, lo que facilita la instalación y el uso en más construcciones de techo

Montaje en el techo cerca de los bordes y esquinas de la sala (cobertura vertical de 80° y cobertura horizontal de 180°)

Carga límite de la pared para una mejor respuesta y rendimiento de los graves

Crossover pasivo de 2 vías con transformador de 70/100 V

Sonoridad coherente a través de la familia EdgeMax

Sistema de montaje con resorte QuickHold para facilitar la instalación

Rejillas que se fijan magnéticamente para tener acceso rápido al cableado y a la configuración del regulador

Cumplimiento de las normas de seguridad **UL 62368 y UL 2043**



Aplicaciones

Salas de conferencias, salones, atrios y cafeterías

Espacios para hostelería con poco espacio libre en el techo

Restaurantes

Tiendas minoristas

Modificaciones con espacio libre desconocido en el techo

EdgeMax EM180-LP

altavoz direccional patentado

Especificaciones técnicas

EdgeMax EM180-LP

RENDIMIENTO DE ALTAVOZ ÚNICO		
Respuesta de frecuencia (-3 dB) ⁽¹⁾	50 – 18,000 Hz	
Rango de frecuencia (-10 dB) ¹	45 – 19,000 Hz	
Patrón de cobertura	180° horizontal × 80° vertical (asimétrico, de 0° a 80° en referencia a la pared)	
RENDIMIENTO DE AUDIO	Prueba del transductor AES ⁽⁴⁾	Prueba de ciclo de vida extendido de Bose Professional ⁵
Manejo de potencia, continuo a largo plazo	40 W	32 W
Manejo de potencia, pico	160 W	128 W
Sensibilidad (SPL/1 W a 1 m) ⁽²⁾	91 dB	91 dB
SPL máximo calculado a 1 m, continuo ³	107 dB	106 dB
SPL máximo calculado a 1 m, pico	113 dB	112 dB
Crossover	1 kHz (crossover pasivo de 2 vías con transformador integrado de 70 V/100 V)	
Ecualizador de altavoz	Configuraciones predeterminadas disponibles para la optimización del habla y la música	
Protección de paso alto recomendada	55 Hz con filtro mínimo de 24 dB/octava	
Protección contra sobrecarga	Reducción de la potencia de red de resistencia con restablecimiento automático	
Reguladores del transformador	70 V: 4 W, 8 W, 16 W, 32 W, anulación 100 V: 8 W, 16 W, 32 W, anulación	
TRANSDUCTORES		
Baja frecuencia	1 woofer Bose Professional LF5 de alta excursión de 5.25" (133 mm), bobina de voz de 1.5" (38 mm)	
Alta frecuencia	1 driver de compresión, bobina de voz de 1.3" (33 mm)	
Impedancia nominal	8 Ω (derivación del transformador)	
CARACTERÍSTICAS FÍSICAS		
Material de la carcasa	Baffle frontal de plástico diseñado con carcasa de acero integrada	
Rejilla	Acero con microperforaciones recubierto de pintura pulverizada de color blanco (similar a RAL 9003), que puede pintarse; incluye un amarre de seguridad	
Ambiente de uso	Únicamente para áreas interiores	
Seguridad	Certificación UL 62368 en cumplimiento con UL 2043 para la instalación de espacio de cámara	
Temperatura de funcionamiento	0 °C a 50 °C (32 °F a 122 °F)	
Conectores	Conector Euroblock de 6 pines con bucle pasante, montado en el baffle frontal	
Suspensión/montaje	(4) brazos de montaje con resorte QuickHold, (4) lengüetas del cable de seguridad	
Grosor máximo del techo	39 mm (1.5")	
Recorte y espacio libre del techo	345 mm × 345 mm (13.6" × 13.6"), 100 mm (4.0") de profundidad de montaje	
Dimensiones del producto (largo × ancho × profundidad)	Carcasa de 339 mm × 339 mm × 100 mm (13.4" × 13.4" × 4.0") Brida de rejilla de 390 mm × 390 mm × 13 mm (15.4" × 15.4" × 0.5"), tal como se monta	
Peso neto, altavoz único	7.6 kg (16.7 lb) con rejilla	
Peso neto, puente de mosaico	1.4 kg (3.1 lb)	
Peso de envío	11.1 kg (24.5 lb)	
Contenido de la caja	(1) EdgeMax EM180-LP, (1) puente de mosaico ajustable, (1) plantilla de orificio de techo, (1) protector de pintura, (1) guía de instalación	
Accesorios opcionales	Bandeja mural, azulejos del techo, rejilla negra	
CÓDIGOS DE PRODUCTO		
EdgeMax EM180-LP	891454-0200 EDGEMAX EM90-LP IN CEILING LDSPKR WHT	

Las especificaciones están sujetas a cambios. Para obtener información de aplicación y especificaciones adicionales, visita [BoseProfessional.com](https://www.boseprofessional.com). 10/2024

DATOS TÉCNICOS

EdgeMax EM180-LP

altavoz direccional patentado

Bandeja empotrada EdgeMax

CARACTERÍSTICAS FÍSICAS	
Peso neto	1.0 kg (2.2 lb)
Contenido de la caja	(2) bandejas de instalación EdgeMax, (1) guía de instalación
CÓDIGOS DE PRODUCTO	
Bandeja empotrada EdgeMax (1 par)	790054-0010 EDGEMAX EM90/180 ROUGH-IN PAN PAIR

Mosaico del techo EdgeMax EMCT

El accesorio EdgeMax Tile es un reemplazo del mosaico del techo para utilizarlo con los altavoces EdgeMax, lo que elimina la necesidad de cortar los mosaicos existentes del techo y crear una apariencia de uniformidad al ras al volver a colocar la rejilla del altavoz en el mosaico.

	AMÉRICA (24" x 24")	EUROPA Y ASIA PACÍFICO (600 mm x 600 mm)
CARACTERÍSTICAS FÍSICAS		
Material	Acero revestido con polvo; blanco: similar a RAL 9003, puede pintarse	
Dimensiones del producto (largo x ancho x profundidad)	595 mm x 595 mm x 13 mm (23.4" x 23.4" x 0.5")	605 mm x 605 mm x 13 mm (23.8" x 23.8" x 0.5")
Peso neto	2.1 kg (4.6 lb)	2.0 kg (4.4 lb)
Contenido de la caja	(1) mosaico de techo EdgeMax EMCT, (1) guía de instalación	
CÓDIGOS DE PRODUCTO		
Mosaico del techo EdgeMax EMCT	843297-0210 EDGEMAX CEILING TILE 24X24 WHT	843298-0210 EDGEMAX CEILING TILE 600X600 WHT

Rejilla negra EdgeMax

La rejilla de accesorios negra EdgeMax permite que los altavoces EdgeMax se utilicen en diseños de habitación donde el negro es la mejor combinación estética para la decoración de la habitación.

CARACTERÍSTICAS FÍSICAS	
Material y acabado	Acero microperforado, acabado con recubrimiento de pintura en polvo, negro, puede pintarse
Dimensiones del producto (largo x ancho x profundidad)	390 mm x 390 mm x 13 mm (13.8" x 13.8" x 0.5")
Peso neto	0.6 kg (1.3 lb)
Contenido de la caja	(1) rejilla negra EdgeMax, (1) guía de instalación
CÓDIGOS DE PRODUCTO	
Rejilla de altavoz EdgeMax Black	788330-0110 EDGEMAX EM90/180 BLACK GRILLE SNGL

Notas de pie de página:

1. Respuesta de frecuencia y rango medidos en el eje en entornos de un 1/4 de espacio (carga en pared) con ecualizador activo recomendado.
2. Sensibilidad medida en el eje en un entorno de 1/4 de espacio (carga en pared) con ecualizador activo recomendado.
3. SPL máximo calculado a partir de las especificaciones de manejo de potencia y sensibilidad, sin incluir la compresión de potencia.
4. Estándar AES de 2 horas de duración con ruido del sistema IEC.
5. Prueba de ciclo de vida extendido de Bose Professional usando ruido rosa filtrado para cumplir con la norma IEC268-5, factor de cresta de 6 dB, 500 horas de duración.

Las especificaciones están sujetas a cambios. Para obtener información de aplicación y especificaciones adicionales, visita [BoseProfessional.com](https://www.boseprofessional.com). 10/2024

EdgeMax EM180-LP

altavoz direccional patentado

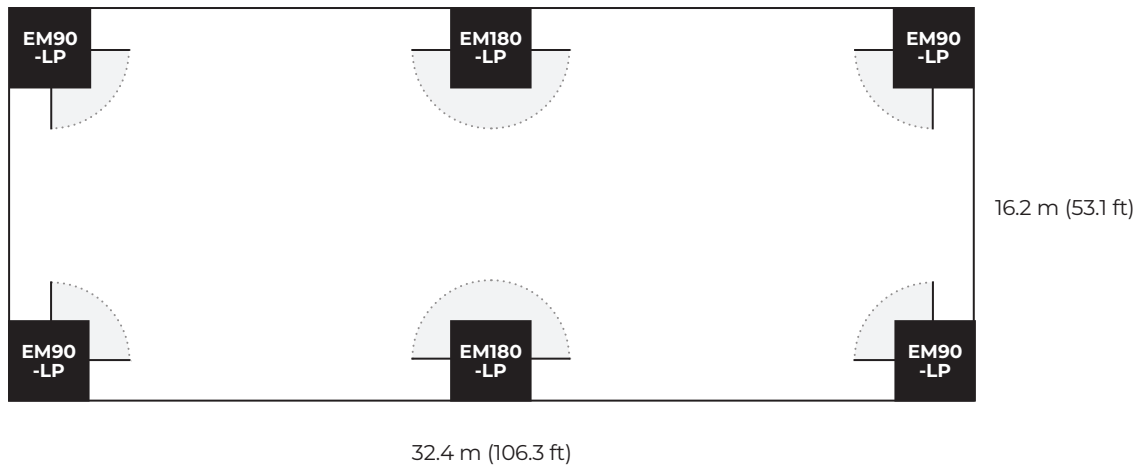
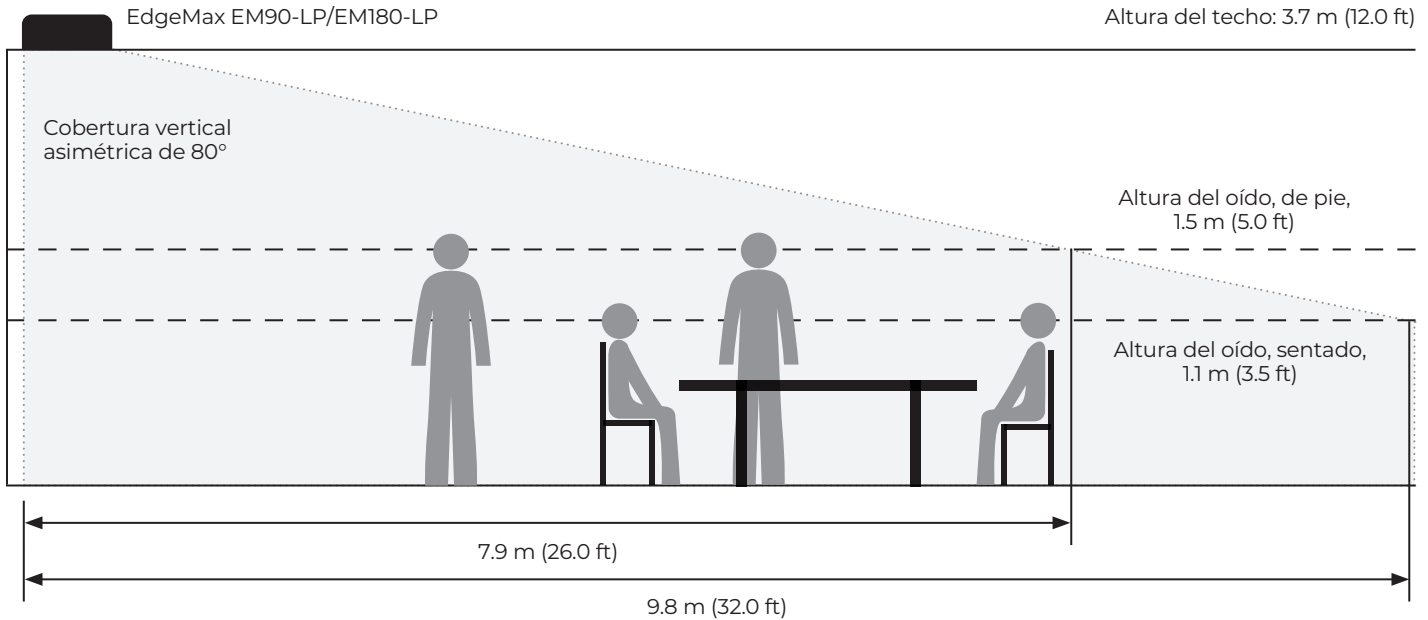

DISTANCIA DE TIRO UTILIZABLE, EM90-LP Y EM180-LP

		m											
		2.4	2.7	3.0	3.4	3.7	4.0	4.3	4.5	4.9	5.5	6.1	
Altura de montaje del altavoz	De pie ⁶	8	9	10	11	12	13	14	15	16	18	20	
	Sentado ⁷	5	6	7	8	10	11	12	13	14	16	19	
		pies											
Altura del oído, oyente	De pie ⁶	11	15	19	23	26	30	34	37	41	49	56	
	Sentado ⁷	17	20	24	28	32	35	39	42	46	54	61	

6. La posición de pie supone una altura del oído de 1.5 m (5.0 ft).
 7. La posición de sentado supone una altura del oído de 1.1 m (3.5 pies).

DATOS TÉCNICOS

EdgeMax EM180-LP

altavoz direccional patentado

Dimensiones⁸

EdgeMax EM180-LP

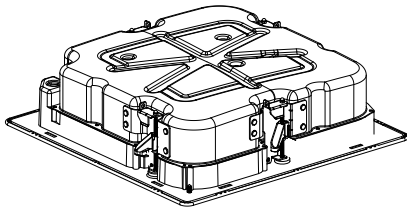

Vista lateral⁹

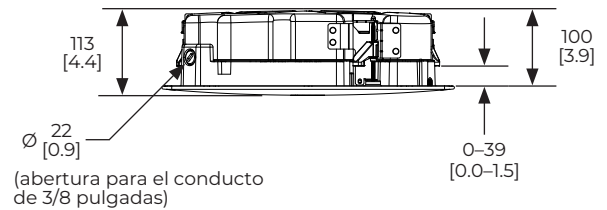

Vista inferior

(sin rejilla)

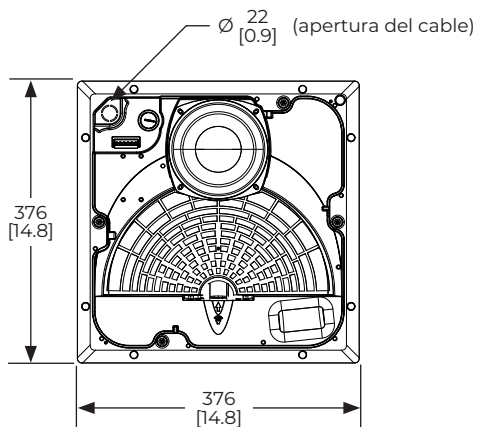

Vista superior

(lengüeta de montaje sísmico × 4)

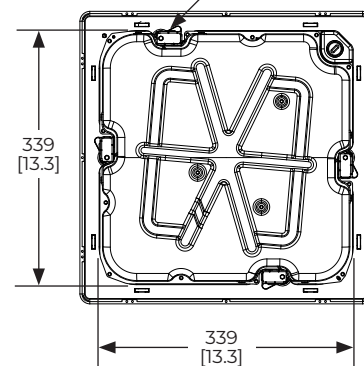

(con rejilla)

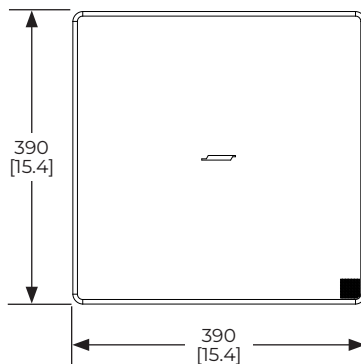

8. Las dimensiones se muestran en milímetros antes que en pulgadas.

9. Las dimensiones se aplican a ambos lados, izquierdo y derecho.

Las especificaciones están sujetas a cambios. Para obtener información de aplicación y especificaciones adicionales, visita BoseProfessional.com. 10/2024

EdgeMax EM180-LP

altavoz direccional patentado

Puente de mosaico EdgeMax (incluido)

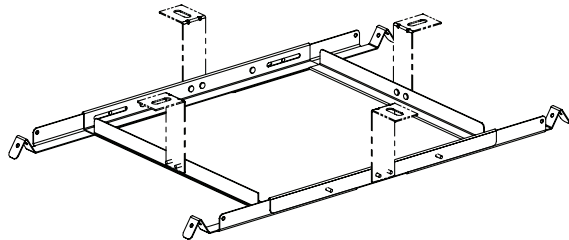

Vista frontal

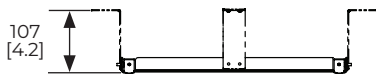

Vista lateral⁹

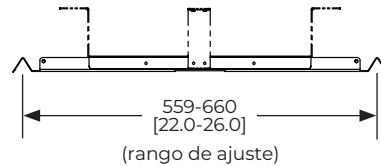

Vista superior

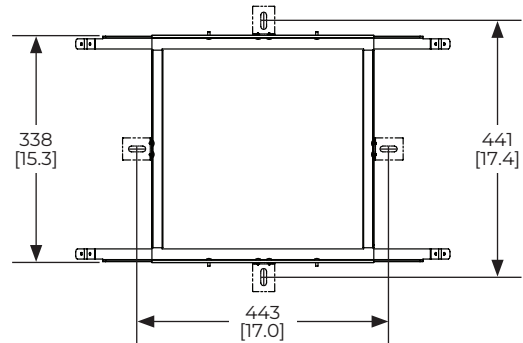

Bandeja empotrada EdgeMax

Vista superior

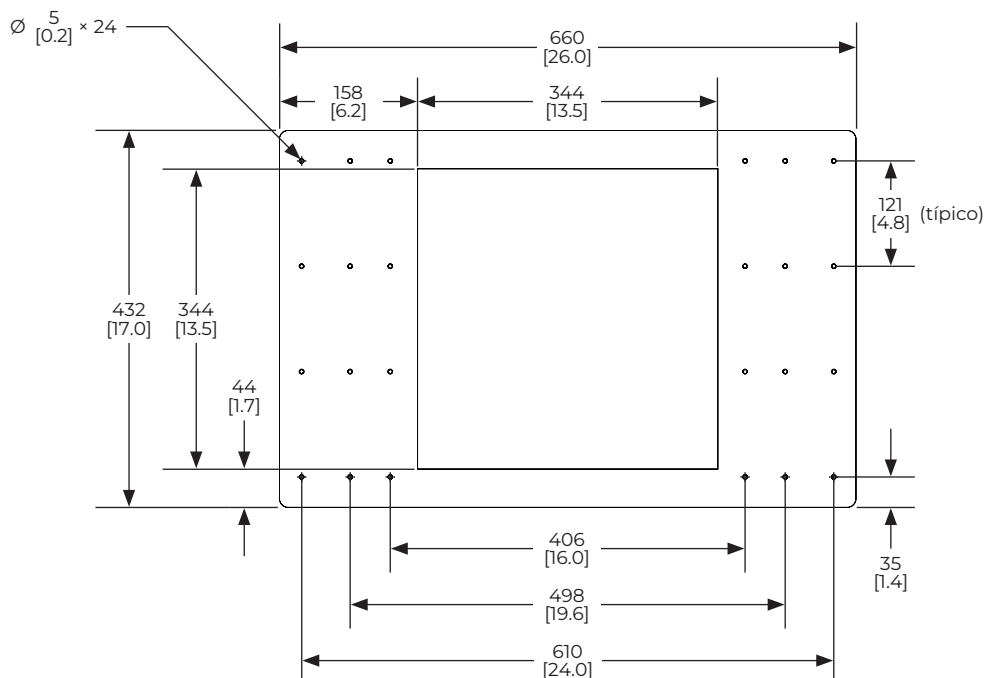

Las especificaciones están sujetas a cambios. Para obtener información de aplicación y especificaciones adicionales, visita BoseProfessional.com. 10/2024

DATOS TÉCNICOS

EdgeMax EM180-LP

altavoz direccional patentado

Mosaico del techo EdgeMax EMCT (América, 24 × 24")

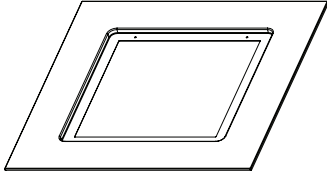

Vista superior

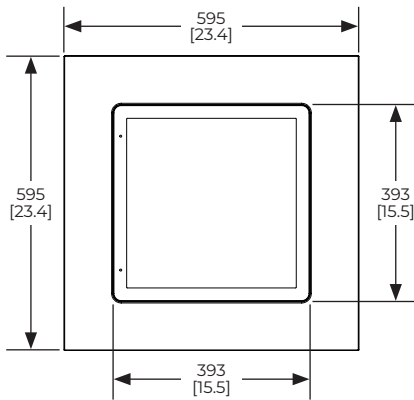

Vista lateral⁹

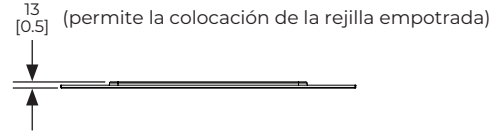

Vista inferior

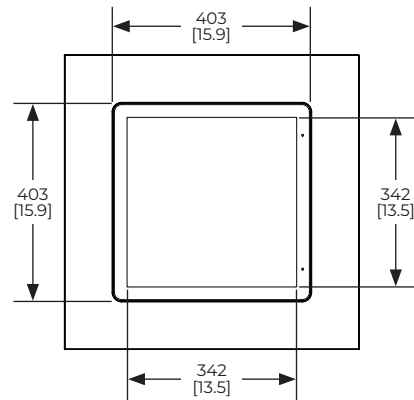

Mosaico del techo EdgeMax EMCT (Europa y Asia Pacífico, 600 × 600 mm)

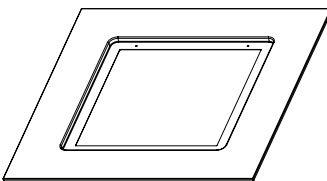

Vista superior

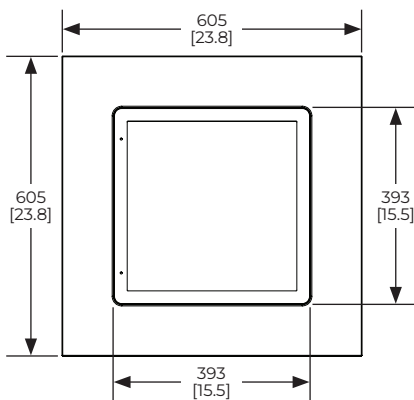

Vista lateral⁷

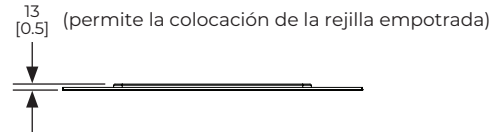

Vista inferior

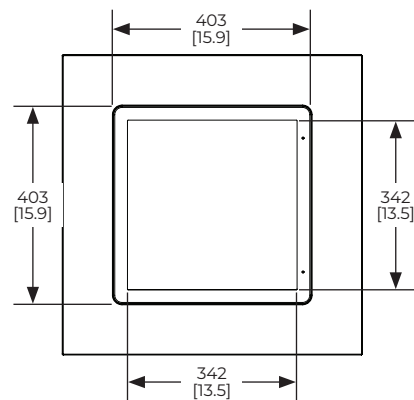

© 2024 Transom Post OpCo LLC. Todos los derechos reservados. EdgeMax y QuickHold son marcas comerciales de Transom Post OpCo LLC. Bose y PhaseGuide son marcas comerciales de Bose Corporation. Todas las demás marcas comerciales son propiedad de sus respectivos dueños.

Las especificaciones están sujetas a cambios. Para obtener información de aplicación y especificaciones adicionales, visita [BoseProfessional.com](https://www.boseprofessional.com). 10/2024