

Bose S1 Pro Repair Return Setup Instructions



When your product was repaired, it was reset to a Factory Default state. Your S1 Pro will not turn on/operate until you perform the below steps.

Connecting Power

1. Make sure the power switch is in Standby.
2. Plug the power cord into the connector on the S1 Pro.
3. Plug the other end of the power cord into a live electrical outlet.
4. Allow the system to charge the battery until it is fully charged.

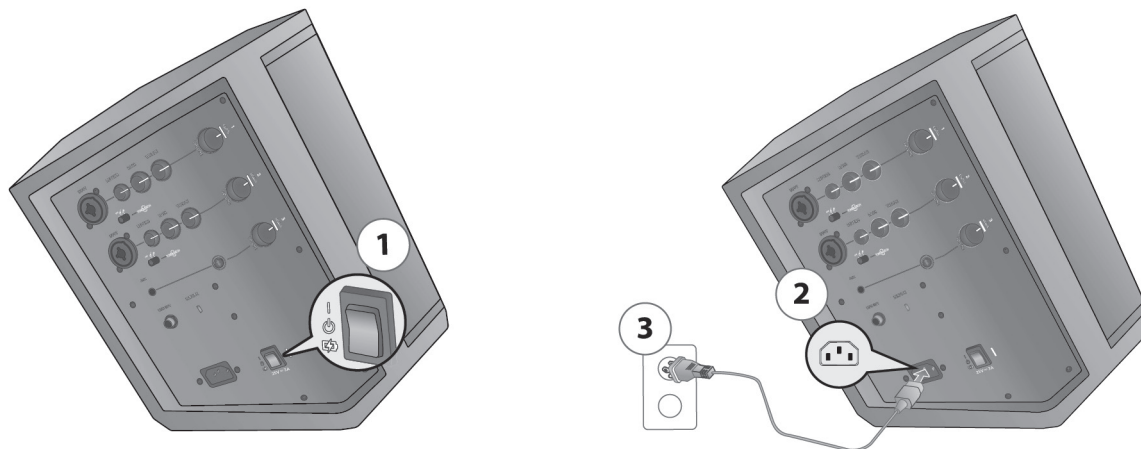

Charging the Battery





Anytime your S1 Pro is plugged into AC power and the system is not in use, the battery is charging.

Quick Charge

Though the battery will always charge while your S1 Pro is connected to AC power, Quick Charge enables you to charge your battery more quickly. To enable Quick Charge, turn the power switch to Quick Charge () when not in use.

Battery Life Indicator

The current state of the battery life is shown by the power LED, which will flash when the unit is powered on. You can also check the battery life by double-clicking the *Bluetooth*® Pair button, which will cause the power LED to flash. See the following table for charge indicators:

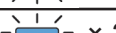
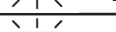
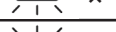
 × 2	
 × 4	>75%
 × 3	50%-75%
 × 2	25%-49%
 × 1	10%-24%
 × 1	<10%

Note: A sticker depicting the above table is included with your S1 Pro. For easy reference, it is recommended that you apply this sticker to the bottom plate of your S1 Pro.

787930-IS1 rev. 00

Date Issued: 2/4/2022

Vejledning til opsætning af Bose S1 Pro efter returnering fra reparation



Da dit produkt blev repareret, blev det nulstillet til fabriksstandardtilstanden. Din S1 Pro kan ikke tændes/fungere, før du har udført nedenstående trin.

Tilslutning af strøm

1. Kontrollér, at hovedafbryderen er i standby.
2. Sæt netledningen i stikket på din S1 Pro.
3. Sæt den anden ende af netledningen i en stikkontakt.
4. Lad systemet oplade batteriet, indtil det er fuldt opladet.

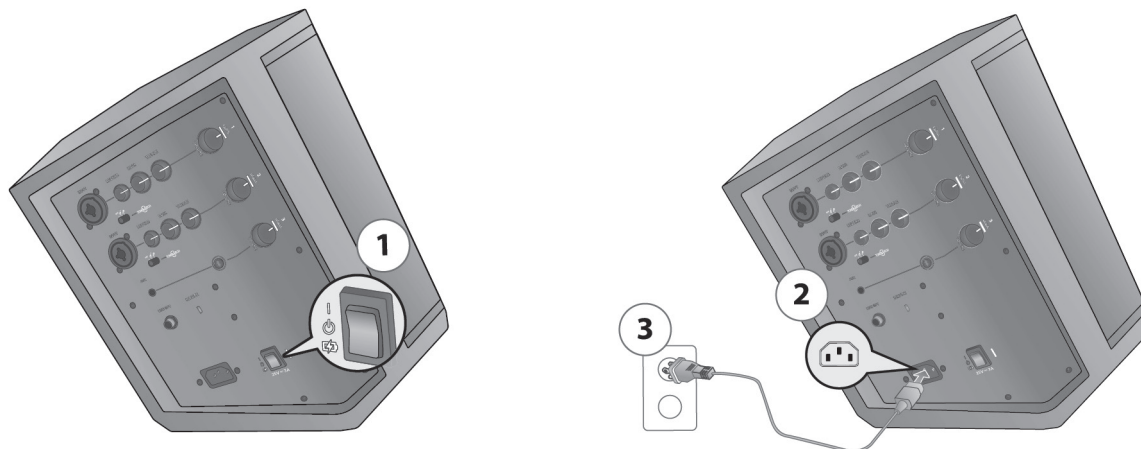

Opladning af batteriet







Hver gang din S1 Pro tilsluttes lysnetstrøm, og systemet ikke anvendes, oplades batteriet.

Quick Charge

Selvom batteriet altid oplader, når din S1 Pro er tilsluttet lysnetstrøm, kan du med Quick Charge oplade batteriet hurtigere. Du aktiverer Quick Charge ved at flytte hovedafbryderen til Quick Charge (), når systemet ikke anvendes.

Indikator for batterilevetid

Den aktuelle status for batterilevetiden er vist med strøm-LED'en, som blinker, når enheden tændes. Du kan også se batterilevetiden ved at dobbeltklikke på *Bluetooth*® Pair-knappen, hvilket vil få strøm-LED'en til at blinke. Den følgende tabel indeholder oplysninger om indikatorerne for opladning:

 × 2	
 × 4	>75 %
 × 3	50 %-75 %
 × 2	25%-49%
 × 1	10%-24%
 × 1	<10 %

Bemærk: Der følger et klistermærke med tabellen ovenfor med sammen med din S1 Pro. Vi anbefaler, at du sætter klistermærket på bunden af din S1 Pro, så du nemt kan finde oplysningerne.

787930-IS1 rev. 00

Udgivelsesdato: 2/4/2022

Setup-Anleitung für Bose S1 Pro nach Reparatur



Ihr Produkt wurde nach der Reparatur auf die werkseitigen Voreinstellungen zurückgesetzt. Ihr S1 Pro kann erst eingeschaltet/betrieben werden, nachdem Sie die folgenden Schritte durchgeführt haben.

Anschließen an den Strom

1. Stellen Sie sicher, dass sich der Netzschalter in der Standby-Position befindet.
2. Schließen Sie das Netzkabel an den Anschluss am S1 Pro an.
3. Schließen Sie den anderen Stecker des Netzkabels an eine stromführende Netzsteckdose an.
4. Laden Sie die Batterie des Systems vollständig auf.

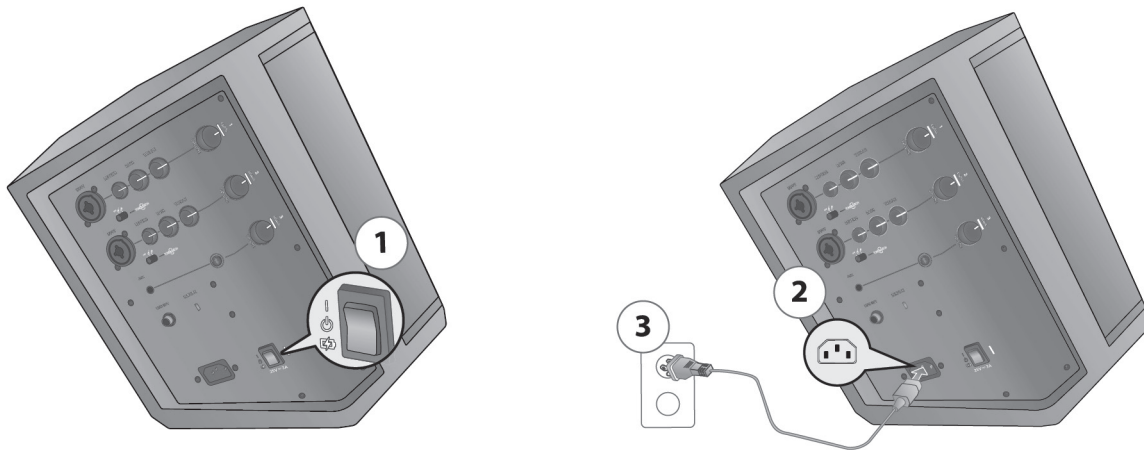

Aufladen der Batterie







Jedes Mal, wenn Ihr S1 Pro an den Strom angeschlossen wird, ohne dass das System verwendet wird, wird die Batterie aufgeladen.

Schnellladen

Zwar wird der Akku immer aufgeladen, wenn der S1 Pro mit Netzstrom verbunden ist, aber mit der Schnellladefunktion lässt sich die Batterie in kürzerer Zeit aufladen. Um das Schnellladen zu ermöglichen, drehen Sie den Netzschalter bei Nichtgebrauch auf Schnellladen ().

Batterielebensdauer-Anzeige

Der aktuelle Status der Batterielebensdauer wird durch die Power-LED angezeigt, die bei Einschalten des Geräts blinkt. Sie können die Batterielebensdauer auch durch Doppelklicken auf die *Bluetooth*[®]-Abstimm Taste prüfen. Die Power-LED blinkt dann. Die Ladeanzeigen sind in der folgenden Tabelle verzeichnet:

 × 2	
 × 4	>75 %
 × 3	50 % – 75 %
 × 2	25 % – 49 %
 × 1	10 % – 24 %
 × 1	<10 %

Hinweis: Ein Aufkleber mit der obigen Tabelle wird mit Ihrem S1 Pro mitgeliefert. Zum einfachen Nachschlagen sollten Sie diesen Aufkleber an der unteren Platte des S1 Pro anbringen.

787930-IS1 Rev. 00

Ausgabedatum: 4.2.2022

Bose S1 Pro installeren na reparatie



Toen uw product werd gerepareerd, is het teruggezet naar de fabrieksinstellingen. U kunt uw S1 Pro pas inschakelen/bedienen nadat u de volgende stappen hebt uitgevoerd.

Aansluiten op het lichtnet

1. Zorg dat de aan-uitschakelaar op Stand-by staat.
2. Sluit het netsnoer aan op de aansluiting op de S1 Pro.
3. Sluit het andere uiteinde van het netsnoer aan op een werkend stopcontact.
4. Wacht tot de accu volledig is opgeladen.

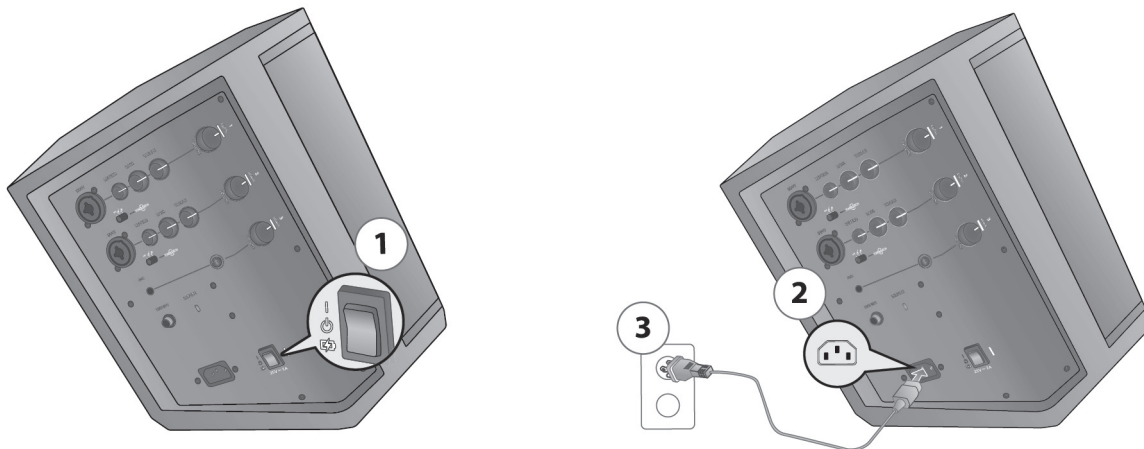

De accu opladen







Wanneer uw S1 Pro is aangesloten op een stopcontact en het systeem niet in gebruik is, wordt de accu opgeladen.

Snel opladen

Hoewel de accu altijd wordt opgeladen wanneer uw S1 Pro is aangesloten op een stopcontact, kunt u de accu sneller opladen via de snellaadfunctie. Als u Snel opladen wilt inschakelen, zet u de aan-uitschakelaar op Snel opladen () wanneer het apparaat niet in gebruik is.

Acculampje

De huidige accustatus wordt aangegeven door het aan/uit-lampje, dat knippert wanneer het apparaat wordt ingeschakeld. U kunt de accustatus ook controleren door te dubbelklikken op de knop voor koppelen via *Bluetooth*[®], waardoor het aan/uit-lampje gaat knipperen. Bekijk de onderstaande tabel voor de verschillende statusindicaties:

 × 2	
 × 4	>75%
 × 3	50%-75%
 × 2	25%-49%
 × 1	10%-24%
 × 1	<10%

Opmerking: Bij uw S1 Pro wordt een sticker met de bovenstaande tabel meegeleverd. We raden u aan om deze sticker aan te brengen op de bodemplaat van uw S1 Pro, zodat u de tabel gemakkelijk kunt raadplegen.

787930-IS1 rev. 00

Uitgavedatum: 2/4/2022

Bose Corporation, 100 The Mountain, Framingham, Ma. 01701-9168
Servicedocumentatie online beschikbaar op <http://serviceops.bose.com>

Instrucciones de configuración para Bose S1 Pro reparado



Cuando se reparó su producto, se restableció a los valores predeterminados de fábrica. Su S1 Pro no se encenderá ni funcionará hasta que realice los pasos a continuación.

Conexión de alimentación

1. Asegúrese de que el interruptor de encendido esté en Standby.
2. Enchufe el cable de corriente al conector del S1 Pro.
3. Enchufe el otro extremo del cable de corriente a en una salida de corriente activa.
4. Deje que el sistema cargue la batería hasta que esté completamente cargada.

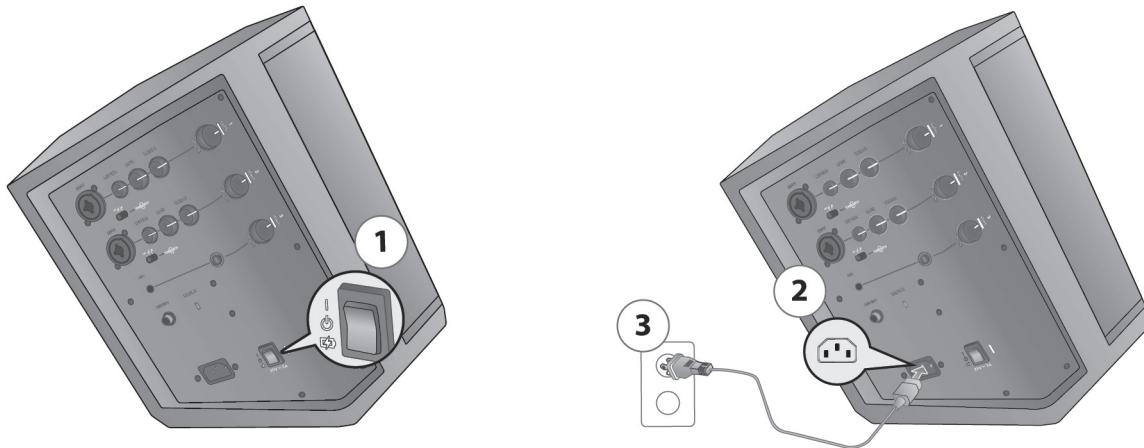

Cargar la batería







Cada vez que el S1 Pro está enchufado al suministro de CA y el sistema no está en uso, la batería se está cargando.

Carga rápida

Aunque la batería siempre se cargará mientras su S1 Pro esté conectado al suministro de CA, la Carga rápida le permite cargar su batería de forma más rápida. Para activar la Carga rápida, coloque el interruptor de encendido a Carga rápida () cuando no esté en uso.

Indicador de carga de la batería

El estado actual de la carga de la batería se muestra mediante el LED de alimentación, que parpadea cuando se enciende la unidad. También puede comprobar la carga de la batería haciendo doble clic en el botón Emparejar Bluetooth®, lo que hará que el LED de alimentación parpadee. Consulte la siguiente tabla para ver los indicadores de carga:

 × 2	
 × 4	>75%
 × 3	50%-75%
 × 2	25%-49%
 × 1	10%-24%
 × 1	<10%

Nota: Se incluye una etiqueta con el S1 Pro que muestra la tabla anterior. Para una fácil referencia, se recomienda colocar esta etiqueta en la placa inferior del S1 Pro.

787930-IS1 rev. 00

Fecha de emisión: 4/2/2022

Bose S1 Pro - korjauksesta palautetun laitteen määrittämisohjeet



Kun tuote korjattiin, sen tehdasasetukset palautettiin.
S1 Pro käynnistyy/toimii vasta, kun olet tehnyt seuraavat toimet.

Virran kytkeminen

1. Varmista, että virtakytkin on valmiustilassa.
2. Liitä virtajohto S1 Pron liitäntään.
3. Työnnä virtajohdon toinen pää toimivaan pistorasiaan.
4. Anna järjestelmän akun latautua täyteen.

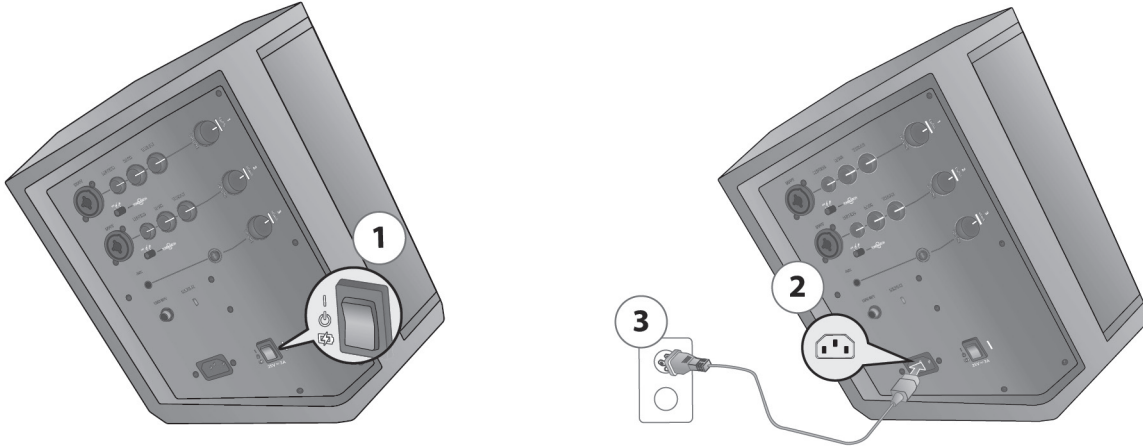

Akun lataaminen







S1 Pron akku latautuu aina kun se on kytketty verkkovirtaan eikä järjestelmää käytetä.

Pikalataus

Vaikka akku latautuu aina kun S1 Pro on kytketty pistorasiaan, pikalataus mahdollistaa akun lataamisen nopeammin. Ota pikalataus käyttöön kääntämällä virtakytkin Quick Charge -asentoon (), kun järjestelmää ei käytetä.

Akun varaustason merkkivalo

Akun varaustaso näkyy virtamerkkivalosta, joka vilkkuu virran ollessa kytketty. Akun varaustason voi tarkistaa myös kaksoinsapsauttamalla *Bluetooth*® Pair -painiketta, mikä saa virtamerkkivalon vilkkumaan. Varauksen ilmaisimet:

 × 2	
 × 4	> 75 %
 × 3	50–75 %
 × 2	25–49 %
 × 1	10–24 %
 × 1	< 10 %

Huomautus: S1 Pron mukana tulee yllä olevan taulukon sisältävä tarra. Se kannattaa kiinnittää S1 Pron pohjalevyyn, mistä sen voi helposti tarkistaa.

787930-IS1 rev. 00

Kirjauspäivä: 2/4/2022

Instructions de configuration suite à la réparation de votre enceinte Bose S1 Pro



Après avoir réparé votre produit, nous avons rétabli ses réglages par défaut initialement définis en usine. Pour mettre sous tension votre enceinte S1 Pro ou la faire fonctionner, procédez comme suit.

Alimentation

1. Vérifiez que l'interrupteur marche/arrêt est en position de veille.
2. Raccordez le cordon d'alimentation au connecteur de l'enceinte S1 Pro.
3. Branchez l'autre extrémité du cordon d'alimentation à une prise secteur sous tension.
4. Laissez le système charger complètement l'enceinte.

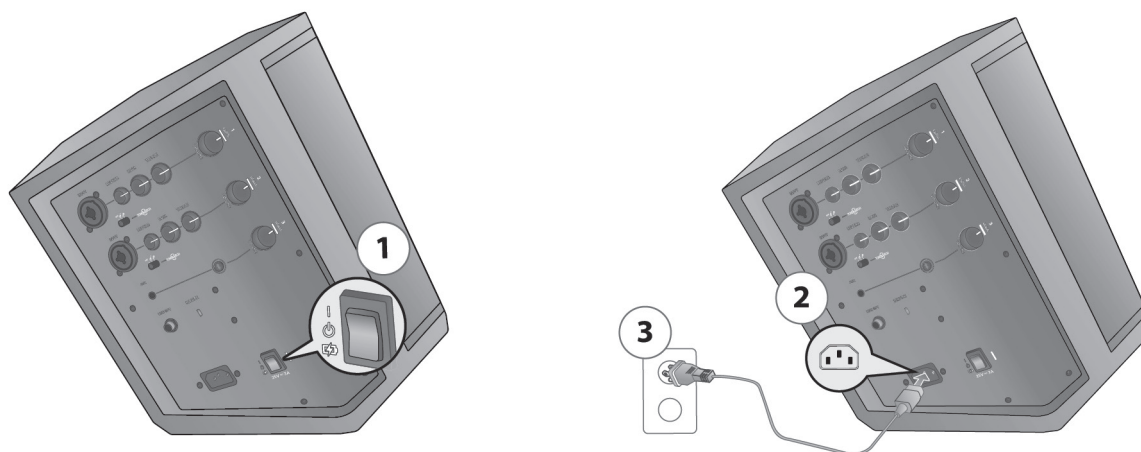

Recharge de la batterie







Lorsque vous branchez votre enceinte S1 Pro sur le secteur et n'utilisez pas le système, la batterie se recharge.

Charge rapide

Bien que la batterie se recharge lorsque vous branchez l'enceinte S1 Pro sur une prise secteur, la charge rapide permet de charger la batterie plus rapidement. Pour activer la charge rapide, placez l'interrupteur marche/arrêt en position de charge rapide (⚡) lorsque vous ne l'utilisez pas.

Voyant d'autonomie de la batterie

Le voyant d'alimentation indique l'état actuel de la batterie ; il clignote lorsque l'appareil est sous tension. Pour connaître l'autonomie de la batterie, double-cliquez sur le bouton de jumelage *Bluetooth*® ; le voyant se met à clignoter. Reportez-vous au tableau suivant pour interpréter les voyants de charge :

 x 2	
 x 4	>75 %
 x 3	50 %-75 %
 x 2	25 %-49 %
 x 1	10 %-24 %
 x 1	<10 %

Remarque : une étiquette similaire au tableau ci-dessus est livrée avec votre enceinte S1 Pro. Nous vous recommandons d'apposer cette étiquette sur la plaque inférieure de votre enceinte S1 Pro afin de pouvoir vous y référer en cas de besoin.

787930-IS1 rév. 00

Date de publication : 04/02/2022

Istruzioni per la configurazione di un'unità Bose S1 Pro riparata dopo la restituzione



Durante le fasi di riparazione, il prodotto è stato riportato alla configurazione predefinita di fabbrica. Per accendere/utilizzare l'unità S1 Pro è necessario eseguire i passaggi indicati di seguito.

Collegare all'alimentazione

1. Assicurarsi che l'interruttore di alimentazione sia in posizione Standby.
2. Collegare il cavo di alimentazione al connettore dell'unità S1 Pro.
3. Inserire l'estremità opposta del cavo di alimentazione in una presa di corrente funzionante.
4. Attendere la ricarica completa della batteria.

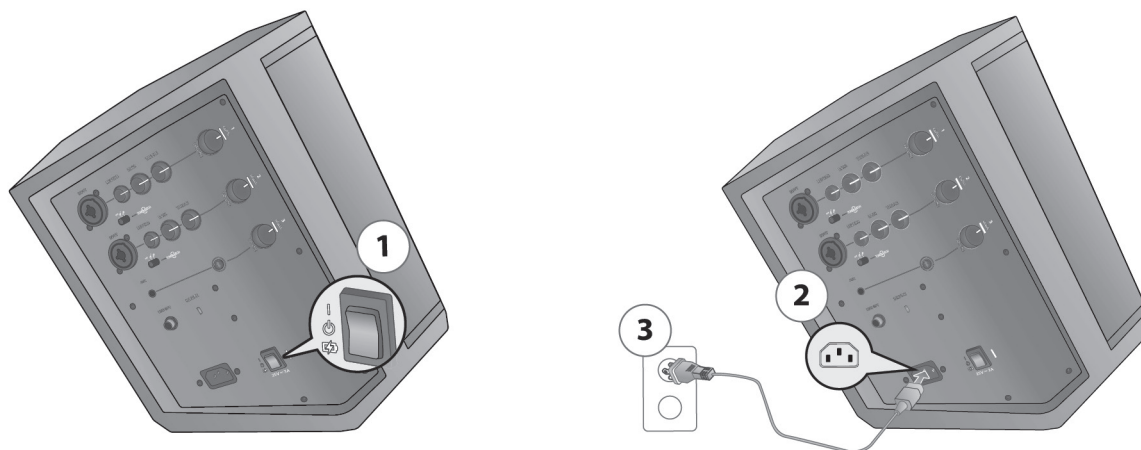

Caricare la batteria









Ogni volta che si collega l'unità S1 Pro a una sorgente di alimentazione CA e il sistema non è in uso, la batteria si ricarica.

Funzione di carica rapida

Nonostante la batteria venga sempre caricata quando l'unità S1 Pro è collegata all'alimentazione CA, la funzione di carica rapida consente una ricarica più veloce. Per abilitare la funzione di carica rapida, portare l'interruttore di alimentazione nella posizione corrispondente () quando l'unità non è in uso.

Indicatore di durata della batteria

L'autonomia effettiva della batteria è indicata dal LED di alimentazione, che lampeggia quando l'unità è collegata all'alimentazione. Per verificare lo stato della batteria è anche possibile fare doppio clic sul pulsante *Bluetooth*® Pair; il LED di alimentazione lampeggerà. Vedere la tabella seguente per conoscere il significato degli indicatori di carica.

  x 2	
 x 4	>75%
 x 3	50%-75%
 x 2	25%-49%
 x 1	10%-24%
 x 1	<10%

Nota: la dotazione del modello S1 Pro include un adesivo che raffigura la tabella riportata sopra. Per farvi riferimento rapidamente, si consiglia di applicare l'adesivo sulla superficie inferiore dell'unità S1 Pro.

787930-IS1 rev. 00

Data di pubblicazione: 04/02/2022

A Bose S1 Pro javítási, visszaküldési és beállítási útmutatója



A termékét a javítás során visszaállítottuk a gyári alapértelmezett állapotba. Az S1 Pro mindaddig nem fog bekapcsolni/működni, amíg végre nem hajtja az alábbi lépéseket.

A tápellátás csatlakoztatása

1. Győződjön meg róla, hogy a főkapcsoló készenléti állásban van.
2. Csatlakoztassa a tápkábelt az S1 Pro csatlakozójába.
3. A tápkábel másik végét csatlakoztassa egy működő elektromos hálózati aljzathoz.
4. Hagyja, hogy a rendszer teljesen feltöltse az akkumulátort.

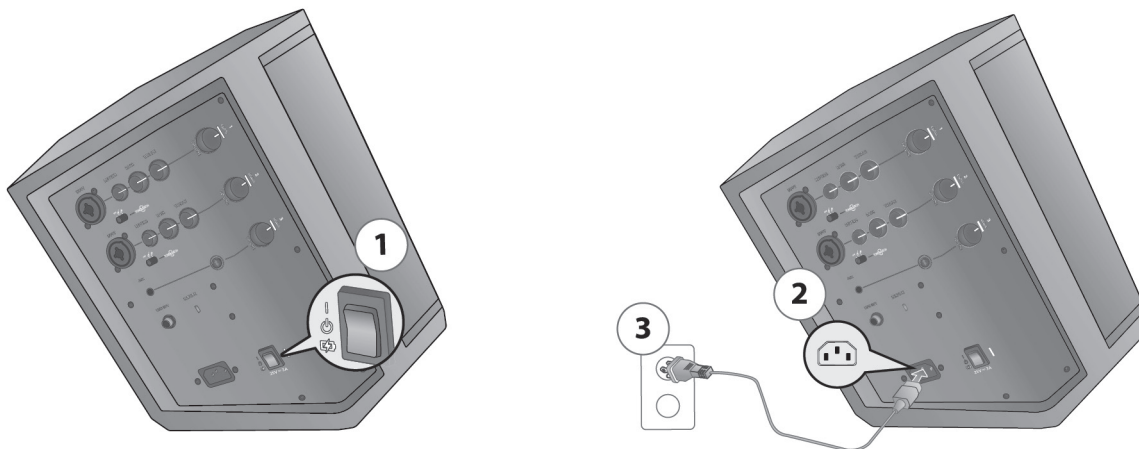

Az akkumulátor töltése







Amikor az S1 Pro egységet az áramforráshoz csatlakoztatja, és a rendszert nem használja, az akkumulátor mindig töltődik.

Gyorsfeltöltés

Az akkumulátor ugyan mindig töltődik, amikor az S1 Pro az áramforráshoz csatlakozik, a Gyorsfeltöltés mód segítségével azonban még gyorsabban feltöltheti. A Gyorsfeltöltés engedélyezéséhez a főkapcsolót állítsa a Gyorsfeltöltés (⚡) állásba, amikor a készüléket nem használja.

Az akkumulátor állapotjelzője

Az akkumulátor aktuális üzemidejét a főkapcsoló LED-je jelzi, amely villog, amikor az egység be van kapcsolva. Az akkumulátor üzemidejét úgy is ellenőrizheti, hogy duplán rákattint a *Bluetooth*® Párosítás gombjára, aminek hatására a főkapcsoló LED-je villogni kezd. A töltöttségi szint jelzőfényeit a következő táblázat ismerteti:

 × 2	
 × 4	>75%
 × 3	50%–75%
 × 2	25%–49%
 × 1	10%–24%
 × 1	<10%

Megjegyzés: A fenti táblázatot az S1 Pro termék csomagjában is megtalálja. A könnyű elérhetőség érdekében azt javasoljuk, hogy ezt a matricát ragassza az S1 Pro alsó lemezére.

787930-IS1 00-s verzió

Kiadás dátuma: 2022.02.04.

Instruksjoner for oppsett av Bose S1 Pro etter reparasjon



Da produktet ble reparert, ble det tilbakelest til fabrikkstandardinnstillinger. S1 Pro vil ikke slå seg på / virke før du utfører trinnene nedenfor.

Koble til strøm

1. Kontroller at strømbryteren er i ventemodus.
2. Sett inn strømledningen i kontakten på S1 Pro.
3. Sett den andre enden av strømledningen inn i et strømuttak.
4. La systemet fullade batteriet.

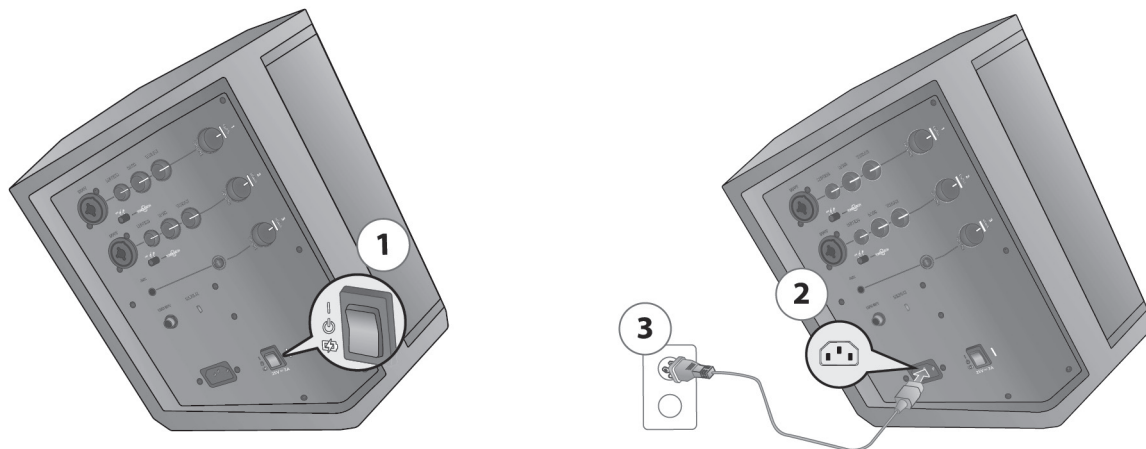

Lade batteriet







Hver gang S1 Pro kobles til vekselstrøm og systemet ikke er i bruk, lades batteriet.

Hurtiglading

Batteriet lades alltid når S1 Pro er koblet til vekselstrøm, men med Hurtiglading kan batteriet lades raskere. Aktiver Hurtiglading ved å dreie strømbryteren til Hurtiglading () når enheten ikke er i bruk.

Indikator for batteriets levetid

Gjeldende status for batteriets levetid vises av strømlampen, som blinker når enheten slås på. Du kan også sjekke batteriets levetid ved å dobbeltklikke på knappen for *Bluetooth*[®]-paring, som fører til at strømlampen blinker. Se følgende tabell for informasjon om ladeindikatorer:

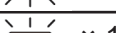
 × 2	
 × 4	>75 %
 × 3	50 %–75 %
 × 2	25 %–49 %
 × 1	10 %–24 %
 × 1	<10 %

Merknad: Et klistremerke som viser tabellen over, følger med S1 Pro. Det anbefales at du fester dette klistremerket til undersiden av S1 Pro.

787930-IS1 rev. 00

Utstedelsesdato: 04.02.2022

Instrukcje konfiguracji systemu Bose S1 Pro zwróconego po naprawie



Po naprawieniu produkt został przywrócony do stanu domyślnych ustawień fabrycznych. System S1 Pro nie będzie włączać się ani działać do momentu wykonania poniższych kroków.

Podłączenie zasilania

1. Upewnij się, że przełącznik zasilania jest w położeniu gotowości.
2. Podłącz przewód zasilający do złącza systemu S1 Pro.
3. Podłącz drugi koniec przewodu zasilającego do gniazda sieci elektrycznej.
4. Poczekaj aż system naładuje całkowicie baterię.

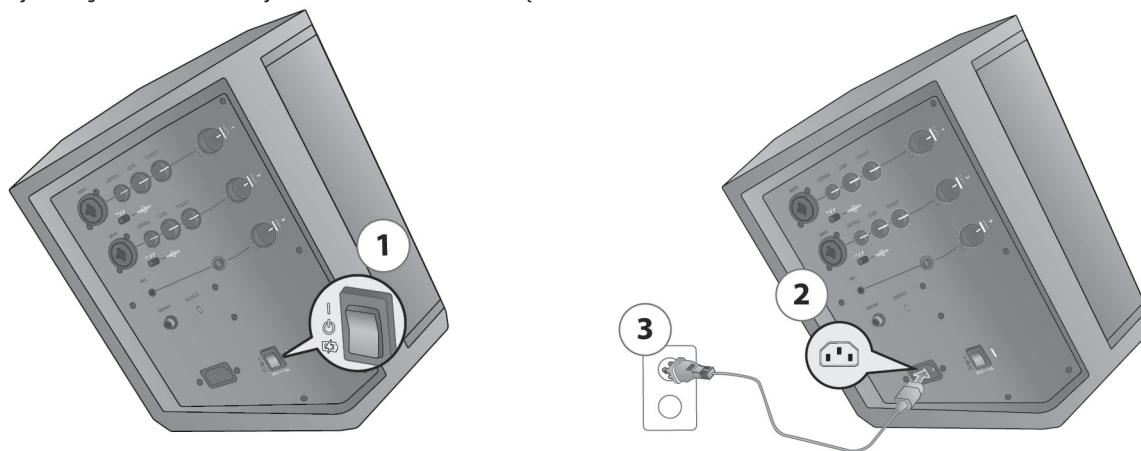

Ładowanie baterii







Zawsze, gdy system S1 Pro jest podłączony do gniazda sieci elektrycznej i nie jest używany, trwa ładowanie baterii.

Szybkie ładowanie

Chociaż bateria jest zawsze ładowana, gdy system S1 Pro jest podłączony do gniazda sieci elektrycznej, funkcja szybkiego ładowania umożliwia szybsze naładowanie baterii. Aby włączyć funkcję szybkiego ładowania, obróć przełącznik zasilania () do położenia szybkiego ładowania, gdy system nie jest używany.

Wskaźnik naładowania baterii

Aktualny stan naładowania baterii jest wskazywany przez diodę LED zasilania, która miga, gdy urządzenie jest włączone. Stan naładowania baterii można również sprawdzić poprzez dwukrotne kliknięcie przycisku parowania *Bluetooth*[®], co spowoduje miganie diody LED zasilania. Wskaźniki naładowania znajdują się w poniższej tabeli:

 × 2	
 × 4	>75%
 × 3	50%–75%
 × 2	25%–49%
 × 1	10%–24%
 × 1	<10%

Uwaga: Nalepka przedstawiająca powyższą tabelę jest dołączona do systemu S1 Pro. Dla ułatwienia zaleca się umieszczenie tej naklejki na płycie dolnej systemu S1 Pro.

787930-IS1 wer. 00

Data wydania: 2022-02-04

Installationsanvisningar efter retur av Bose S1 Pro



När produkten reparerades fabriksåterställdes den.
Din S1 Pro kommer inte att starta förrän du utfört stegen nedan.

Strömanslutning

1. Kontrollera att strömbrytaren står på Standby.
2. Anslut elkabeln till kontakten på S1 Pro.
3. Anslut den andra änden av elkabeln i ett fungerande eluttag.
4. Låt systemet ladda batteriet fullt.

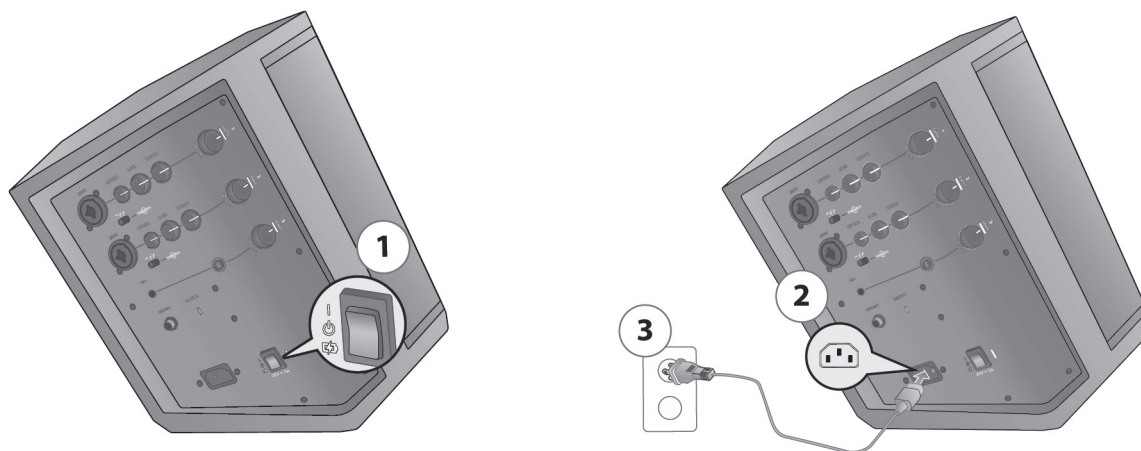

Batteriladdning







När din S1 Pro är inkopplad till elnätet och systemet inte används, så laddas batteriet.

Snabbladdning

Även om batteriet alltid laddas när S1 Pro är ansluten till eluttaget laddas batteriet snabbare med Snabbladdning. För att aktivera snabbladdning vrider du strömbrytaren till Quick Charge () när enheten inte används.

Batteritidsindikator

Den aktuella batteritiden visas av en ström-LED som blinkar när enheten är påslagen. Du kan även kontrollera batteritiden genom att dubbelklicka på knappen för Bluetooth®-parkoppling, vilket får ström-LED:en att blinka. Se laddningsindikatorer i tabellen nedan:

 × 2	
 × 4	> 75 %
 × 3	50 % - 75 %
 × 2	25 % - 75 %
 × 1	10 % - 75 %
 × 1	< 10 %

Obs! Ett klistermärke med tabellen ovan medföljer din S1 Pro. Placera klistermärket på undersidan av din S1 Pro för att snabbt och enkelt kunna konsultera den.

787930-IS1 rev. 00

Utfärdandedatum: 2/4/2022

Bose Corporation, 100 The Mountain, Framingham, Ma. 01701-9168
Servicedokument tillgängliga online på <http://serviceops.bose.com>

Bose S1 Pro 维修返回设置说明



您的产品在修理后，会被重置为出厂默认状态。
在执行以下步骤之前，您的 S1 Pro 将不会开启 / 运行。

连接电源

1. 确保电源开关处于待机状态。
2. 将电源线插入 S1 Pro 的连接器中。
3. 将电源线的另一端插入通电的（市电）插座中。
4. 为电池充电，直到电量充满。

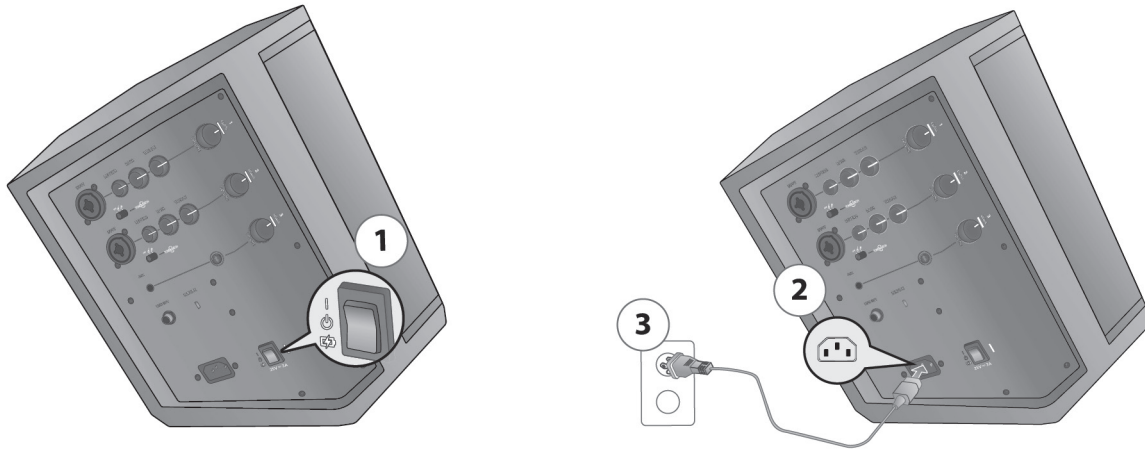

给电池充电







只要将 S1 Pro 插在交流电源上，且设备不在使用，电池就在充电。

快速充电

尽管在 S1 Pro 连接至交流电源时可以一直为电池充电，但快速充电可以更快地为电池充电。要启用快速充电，可在设备不使用时将电源开关切换到快速充电（）。

电池寿命指示灯

电源 LED 可显示电池寿命的当前状态，设备通电时，它将闪烁。也可双击“Bluetooth® 配对”按钮来检查电池寿命，这将使电源 LED 灯闪烁。请参见下表查看充电指示灯：

 × 2	
 × 4	>75%
 × 3	50%-75%
 × 2	25%-49%
 × 1	10%-24%
 × 1	<10%

注意： S1 Pro 随附一张有关上述表格的贴纸。为了方便参考，建议将此贴纸贴在你的 S1 Pro 的底部。

787930-IS1 rev. 00

发行日期：2022/2/04

Bose S1 Pro 修理返回設定說明



您的產品在修理後，會被重設為出廠預設狀態。
在執行以下步驟之前，您的 S1 Pro 將不會開啟 / 運行。

連接電源

1. 確保電源開關處於待用狀態。
2. 將電源線插入 S1 Pro 的連接器中。
3. 將電源線的另一端插入通電的電源插座中。
4. 為電池充電，直到電量充滿。

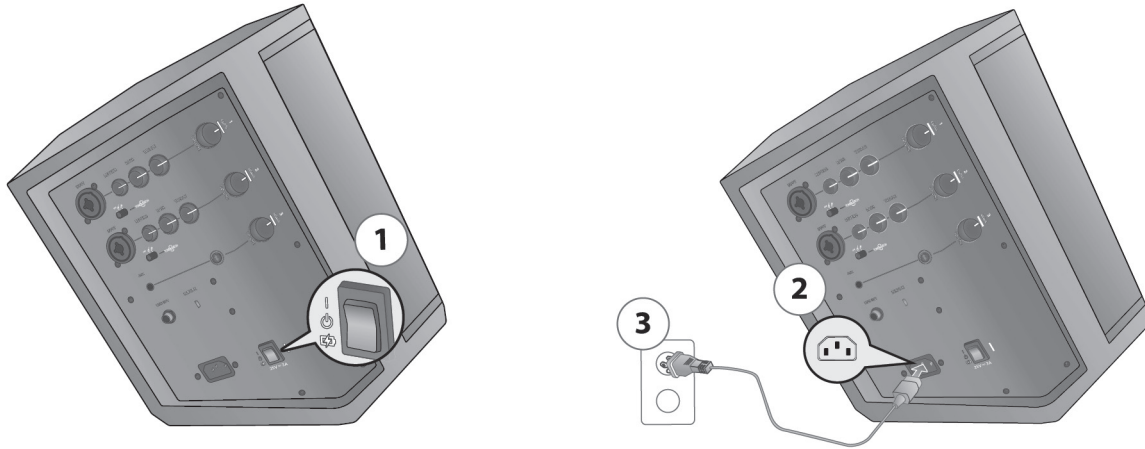

給電池充電







只要將 S1 Pro 插在交流電源上，且裝置不在使用，電池就在充電。

快速充電

雖然 S1 Pro 連接至交流電源時會為電池充電，但快速充電功能可以讓電池更快充飽電。要啟用快速充電，可在裝置不使用時將電源開關切換到快速充電（）。

電池壽命指示燈

電源 LED 可顯示電池壽命的當前狀態，裝置通電時，它將閃爍。也可按兩下「Bluetooth® 配對」按鈕來檢查電池壽命，這將使電源 LED 燈閃爍。請參見下表查看電池電量指示燈：

 × 2	
 × 4	>75%
 × 3	50%-75%
 × 2	25%-49%
 × 1	10%-24%
 × 1	<10%

注意： S1 Pro 隨附一張有關上述表格的貼紙。為了方便參考，建議將此貼紙貼在您的 S1 Pro 的底部。

787930-IS1 rev. 00

發行日期：2/4/2022

Bose S1 Pro 수리 반송 후 설치 지침



제품은 수리할 때 공장 기본값 상태로 재설정되었습니다.
아래 단계를 수행할 때까지 S1 Pro는 켜지거나 작동하지 않습니다.

전원 연결

1. 전원 스위치가 대기 상태인지 확인합니다.
2. 전원 코드를 S1 Pro의 커넥터에 꽂습니다.
3. 전원 코드의 반대쪽 끝을 전기가 들어오는 콘센트에 꽂습니다.
4. 배터리가 완전히 충전될 때까지 시스템이 배터리를 충전하도록 놔둡니다.

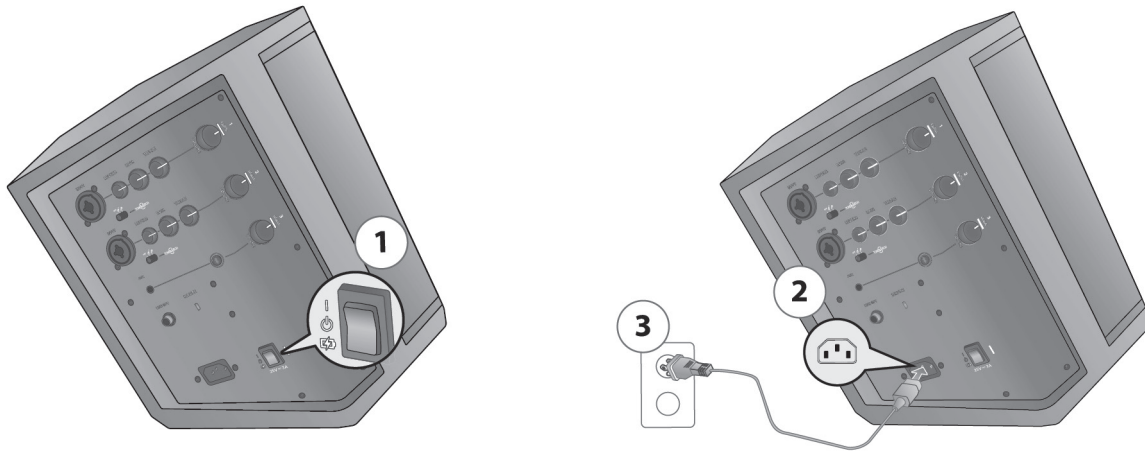

배터리 충전







S1 Pro가 AC 전원에 연결되어 있고 시스템을 사용하지 않을 때에는 배터리가 항상 충전 중입니다.

고속 충전

배터리는 S1 Pro가 AC 전원에 연결된 동안 항상 충전되지만 고속 충전을 사용하면 배터리가 보다 빨리 충전됩니다. 고속 충전을 사용하려면 제품을 사용하지 않을 때 전원 스위치를 고속 충전()에 놓습니다.

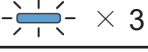
배터리 수명 표시등

배터리의 현재 수명 상태는 전원 LED로 표시되며 장치의 전원이 켜지면 깜박입니다. Bluetooth® 페어 버튼을 두 번 클릭하여 배터리 수명을 확인할 수도 있습니다. 그러면 전원 LED가 깜박입니다. 충전 표시등에 대해서는 다음 표에서 확인하십시오.

 × 2	
 × 4	>75%
 × 3	50%-75%
 × 2	25%-49%
 × 1	10%-24%
 × 1	<10%

참고: 위의 표를 나타내는 스티커가 S1 Pro에 동봉되어 있습니다. 참고로 이 스티커는 S1 Pro 바닥에 붙이시면 좋습니다.

787930-IS1 rev. 00

발행일: 2022년 2월 4일

Bose Corporation, 100 The Mountain, Framingham, Ma. 01701-9168
서비스 문서는 <http://serviceops.bose.com>에서 온라인으로 확인할 수 있습니다.

修理返却後のBose S1 Proのセットアップ手順



修理を終えた後、製品は工場出荷時の状態に戻っています。
以下の手順を実行しないと、S1 Proの電源が入らず、製品が動作しません。

電源に接続する

1. 電源スイッチが「スタンバイ」になっていることを確認します。
2. 電源コードをS1 Proの端子に接続します。
3. 電源コードの反対側を壁の電源コンセントに差し込みます。
4. バッテリーが完全に充電されるまで、システムを充電します。

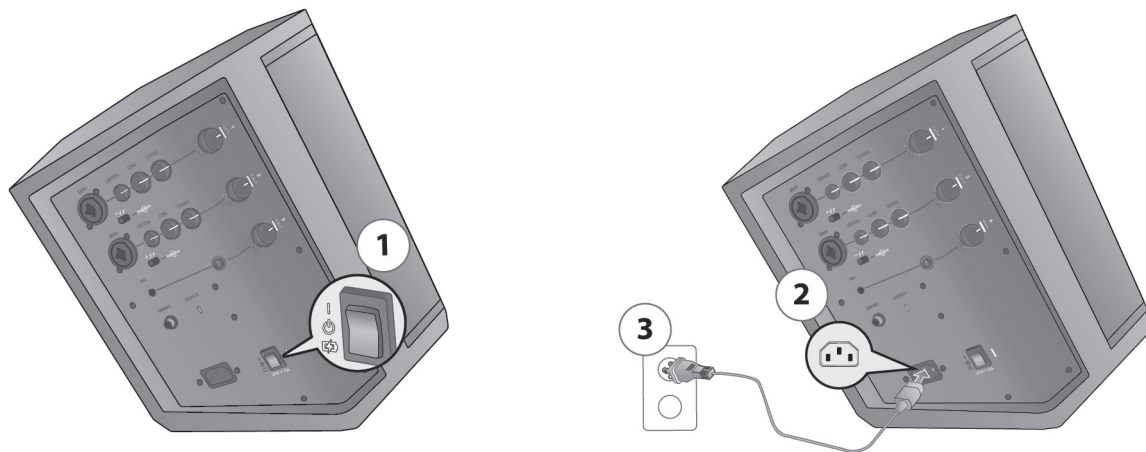

バッテリーを充電する







S1 Proが電源に接続され、システムが使用されていないときは、常にバッテリーが充電されています。

クイック充電

S1 Proが電源に接続されている間は常にバッテリーが充電されますが、クイック充電を使用すると、バッテリーをより早く充電することができます。クイック充電を有効にするには、システムを使用しないときに電源スイッチを「クイック充電」(⚡)にします。

バッテリー残量インジケータ

現在のバッテリー残量は、電源をオンにしたときに点滅する電源LEDで表示されます。また、Bluetooth®ペアリングボタンをダブルクリックすると、電源LEDが点滅して、バッテリー残量を確認することができます。充電インジケータの状態については、次の表を参照してください。

 × 2	
 × 4	>75%
 × 3	50%-75%
 × 2	25%-49%
 × 1	10%-24%
 × 1	<10%

注: S1 Proには、上の表が書かれたシールが付属しています。このステッカーは、見やすいようにS1 Proの底板上に貼ることをお勧めします。

787930-IS1 rev. 00

発行日: 2022/2/4



تعليمات الإعداد بعد إصلاح Bose S1 Pro وإعادته

بعد إصلاح المنتج الخاص بك، تتم إعادة ضبطه إلى حالة ضبط المصنع. لن يتم تشغيل S1 Pro الخاص بك حتى تتبع الخطوات الموضحة أدناه.

التوصيل بالطاقة

1. تأكد أن مفتاح الطاقة على وضع الاستعداد Standby.
2. أدخل سلك الكهرباء في الموصل الموجود في S1 Pro.
3. أدخل الطرف الآخر لسلك الكهرباء بمأخذ تيار كهربائي نشط.
4. اسمح للنظام بشحن البطارية حتى يتم شحنها بالكامل.

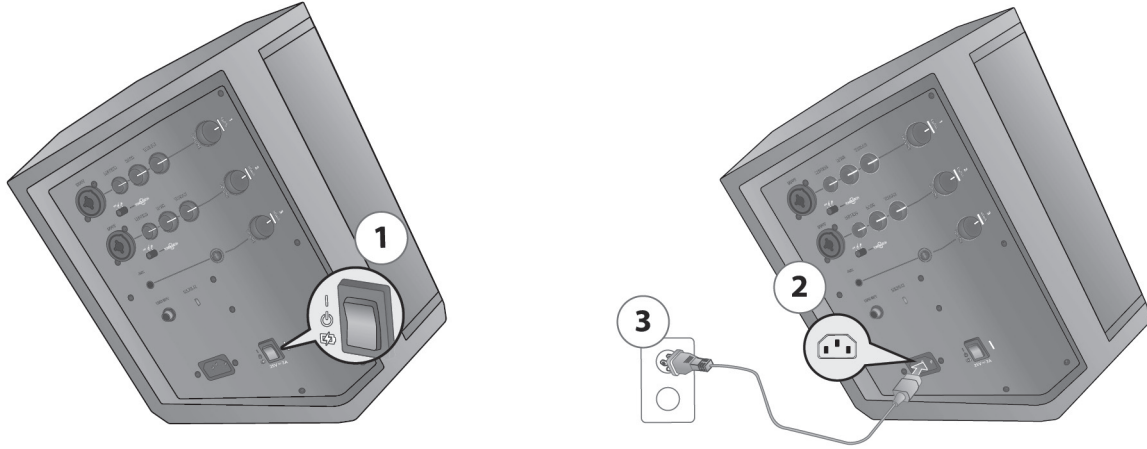

شحن البطارية

تصبح البطارية في وضع الشحن، في أي وقت يكون فيه جهاز S1 Pro متصلاً بطاقة تيار متردد والنظام ليس قيد الاستخدام.

الشحن السريع

على الرغم من أنه سيتم شحن البطارية دائمًا عندما يكون جهازك S1 Pro متصلاً بطاقة تيار متردد، إلا إن الشحن السريع يُمكنك من شحن بطاريته بسرعة أكبر. لتمكين الشحن السريع، اضغط مفتاح الطاقة على وضع الشحن السريع (⚡) في حالة عدم الاستخدام.

مؤشر عُمر البطارية

تظهر الحالة الحالية لعُمر البطارية من خلال مؤشر LED الخاص بالطاقة، حيث سيومض عند تشغيل الوحدة. يُمكنك أيضًا التحقق من عُمر البطارية بالنقر المزوج فوق زر Bluetooth® Pair، الذي سيتسبب في وميض مؤشر LED الخاص بالطاقة. انظر الجدول التالي للاطلاع على معلومات حول مؤشرات الشحن:

⚡	2 ×
<75%	4 ×
75%-50%	3 ×
49%-25%	2 ×
24%-10%	1 ×
>10%	1 ×

ملاحظة: يحتوي جهازك S1 Pro على ملصق يوضح الجدول الوارد أعلاه. يوصى بوضع هذا الملصق على اللوح السفلي لجهاز S1 Pro لسهولة الرجوع إليها.

787930-IS1 rev. 00

تاريخ الإصدار: 2022/4/2