

# EdgeMax EM90

## altavoz premium de techo con tecnología PhaseGuide

### Descripción general del producto

Los altavoces premium de techo Bose Professional EdgeMax cuentan con la tecnología exclusiva Bose PhaseGuide y drivers de compresión de alta frecuencia para crear una nueva categoría que combina los patrones de cobertura envolventes de los altavoces de montaje en superficie más grandes con la estética de los modelos de techo que prefieren los arquitectos. Diseñados para montajes cerca de los límites entre la pared y el techo, los altavoces EdgeMax proporcionan una mayor calidad y cobertura de audio, a la vez que reducen el número de unidades requeridas, en comparación con los altavoces convencionales de techo con tweeter de domo.



### Características clave

La **tecnología PhaseGuide** proporciona un exclusivo patrón vertical asimétrico para cobertura de refuerzo cuando los altavoces se montan cerca de los límites de la pared y el techo

**Proporcionan una mejor apariencia visual de la habitación** para diseños interiores exigentes mediante la eliminación de altavoces montados en el centro del techo o en la pared

**Cobertura horizontal nominal de 90°** diseñada para montaje en el techo cerca de las esquinas de la sala

**Su driver de compresión de alta frecuencia** brinda la mejor calidad de audio de su clase con una respuesta de frecuencia y consistencia de cobertura superior en comparación con los tweeters de domo típicos

**Woofer de 203 mm (8 pulgadas)** con carga límite en la pared para un mayor impacto de graves

**Crossover pasivo de 2 vías con transformador de 70/100 V**

**Nuevos brazos de montaje QuickHold cargados a resorte** para instalaciones fáciles y rápidas

**Rejillas que se fijan magnéticamente** para tener acceso rápido al cableado y a la configuración del regulador

**Rango de frecuencia de 45 Hz a 20 kHz** que elimina la necesidad de utilizar subwoofers

**Su patrón de cobertura, similar al de un altavoz de montaje en superficie**, permite diseños estereofónicos

**Cumple con los siguientes estándares de seguridad: UL1480A, UL2043**

### Especificaciones técnicas

RENDIMIENTO DE ALTAVOZ ÚNICO		
Respuesta de frecuencia (-3 dB) <sup>1</sup>	50 - 18,000 Hz	
Rango de frecuencia (-10 dB) <sup>1</sup>	45 - 20,000 Hz	
Patrón de cobertura nominal	90° horizontal x 75° vertical asimétrico (0° a 75° con respecto a la pared)	
	Prueba AES del transductor <sup>4</sup>	Prueba Bose Professional de ciclo de vida extendido <sup>5</sup>
Manejo de potencia, continuo a largo plazo	150 W	125 W
Manejo de potencia, pico	600 W	500 W
Sensibilidad (SPL/1 W a 1 m) <sup>2</sup>	96 dB	96 dB
SPL máximo calculado a 1 m <sup>3</sup>	118 dB	117 dB
SPL máximo calculado a 1 m, pico	124 dB	123 dB
Crossover	1 kHz (crossover pasivo de 2 vías con transformador integrado de 70/100 V)	
Ecualizador de altavoz	Recomendado, pero no requerido	
Protección de paso alto recomendada	55 Hz con filtro mínimo de 12 dB/octava	
Protección contra sobrecarga	Reducción de la potencia de red de resistencia con restablecimiento automático	
Tomas del transformador	70 V: 2.5, 5, 10, 20, 40, 80 W, bypass	
	100V: 5, 10, 20, 40, 80 W, bypass	
TRANSDUCTORES		
Baja frecuencia	1 woofer de 20 cm (8") (con bobina de voz de 3.8 cm [1.5"])	
Alta frecuencia	1 driver de compresión (con bobina de voz de 3.3 cm [1.3"])	
Impedancia nominal	8 Ω (bypass del transformador)	

# EdgeMax EM90

altavoz premium de techo con tecnología PhaseGuide

CARACTERÍSTICAS FÍSICAS	
Material de la carcasa	Baffle frontal de plástico diseñado con carcasa posterior de acero integrado
Rejilla	Acero con microperforaciones, acabado de recubrimiento pulverizado, color blanco: similar al RAL 9003; se puede pintar
Ambiente de uso	Solo en interiores; registrado en el estándar UL1480A, conforme a UL2043 para la instalación en cámara plenum.
Conectores	Conector Euroblock de 6 pines con bucle pasante, montado en el baffle frontal
Suspensión/montaje	Cuatro (4) brazos de montaje QuickHold cargados a resorte más cuatro (4) lengüetas de cables de seguridad M6
Grosor máximo del techo	80 mm (3.2")
Espacio libre y perforación del techo	345 x 345 mm (13.6 " L. x 13.6 " An.) con 236 mm (9.3 ") de profundidad de montaje
Dimensiones del producto (L. x An. x Pr.)	Carcasa de 339 x 339 x 249 mm (13.4" x 13.4" x 9.8")
	Borde de la rejilla, una vez montada, de 390 x 390 x 13 mm (15.4" x 15.4" x 0.5")
Peso neto del altavoz, individual	10.1 kg (22.2 lb) con rejilla
Peso de envío del altavoz	12.5 kg (29 lb)
Peso neto del puente de baldosa	1.4 kg (3.1 lb)
Peso neto de bandeja empotrada	1.0 kg (2.2 lb)
Accesorios incluidos	Cada EM90 incluye un (1) puente de baldosa ajustable
Accesorios opcionales	Rejilla negra, bandeja empotrada para construcción nueva, accesorio de reemplazo la baldosa del techo
CÓDIGOS DE PRODUCTO	
Altavoz EdgeMax EM90	778844-0220 (EDGEMAX EM90)
Bandeja empotrada para el altavoz EdgeMax (par)	790054-0010 (PAR DE BANDEJAS EMPOTRADAS EDGEMAX EM90/180)
Rejilla negra para el altavoz EdgeMax	788330-0110 (REJILLA SENCILLA NEGRA EDGEMAX EM90/180)

**Notas de pie de página**

1. Respuesta de frecuencia y rango medidos en el eje en un entorno de 1/8 de espacio (carga en esquina) con Active EQ recomendado.
2. Sensibilidad medida en el eje en un entorno de 1/8 de espacio (carga en esquina) con Active EQ recomendado.
3. SPL máximo calculado a partir de las especificaciones de manejo de potencia y sensibilidad, sin incluir la compresión de potencia.
4. Estándar AES de 2 horas de duración con ruido del sistema IEC.
5. Prueba de ciclo de vida extendido de Bose Professional usando ruido rosa filtrado para cumplir con la norma IEC268-5, factor de cresta de 6 dB, 500 horas de duración.

# EdgeMax EM90

altavoz premium de techo con tecnología PhaseGuide

## Cobertura nominal y ubicación en la sala

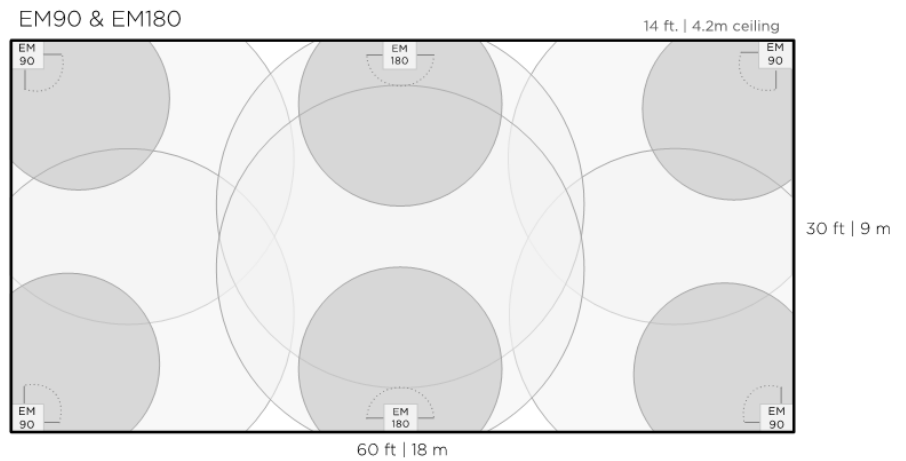
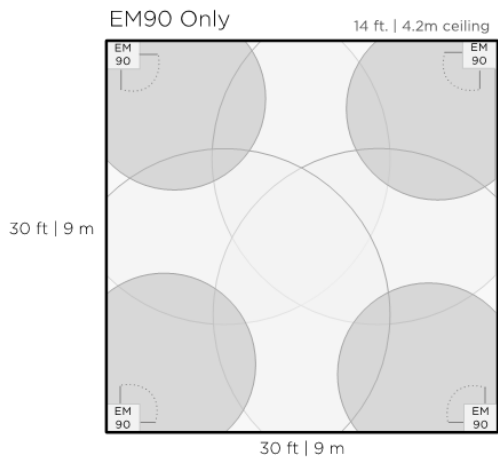
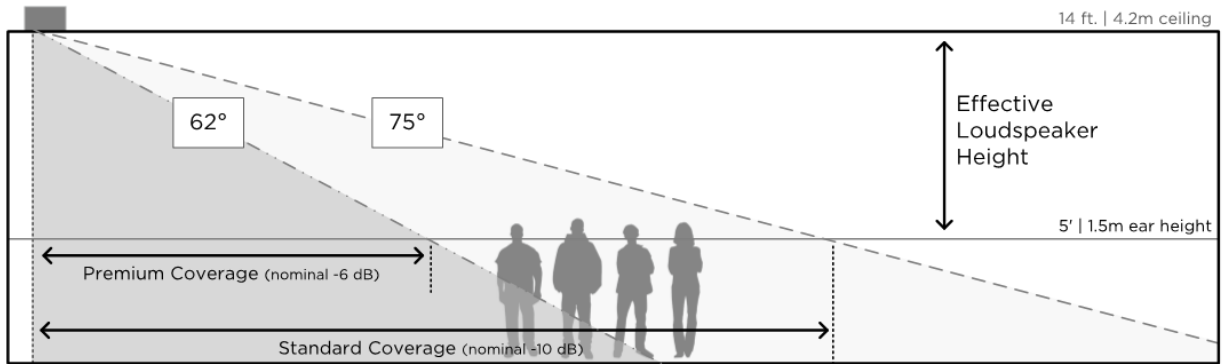

# EdgeMax EM90

altavoz premium de techo con tecnología PhaseGuide

## Dimensiones

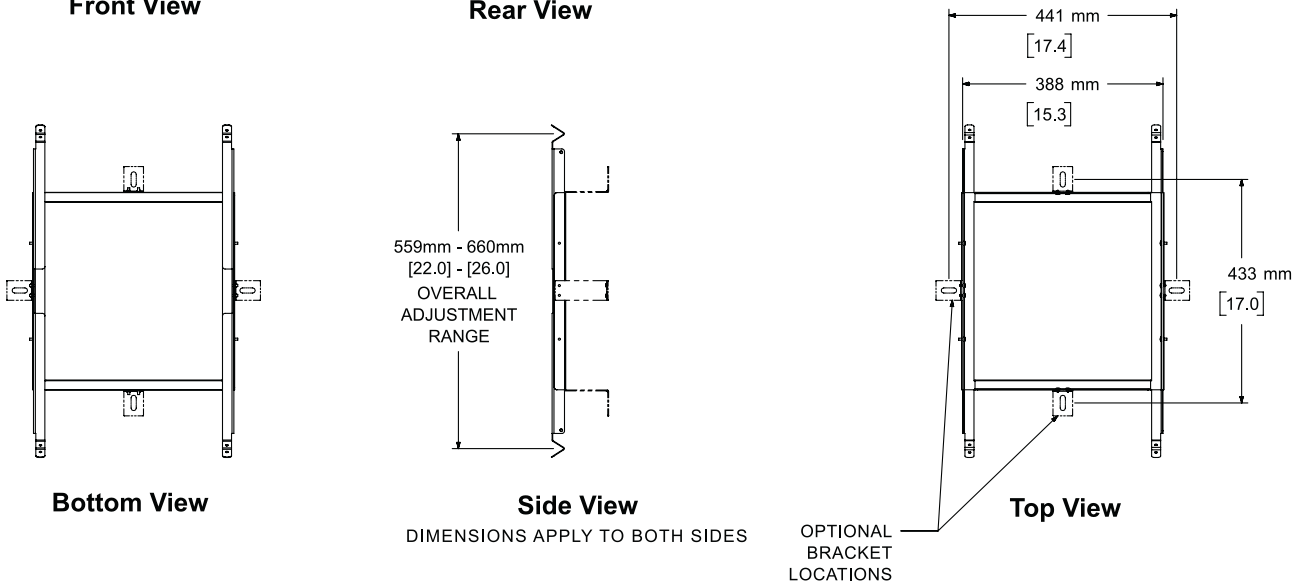
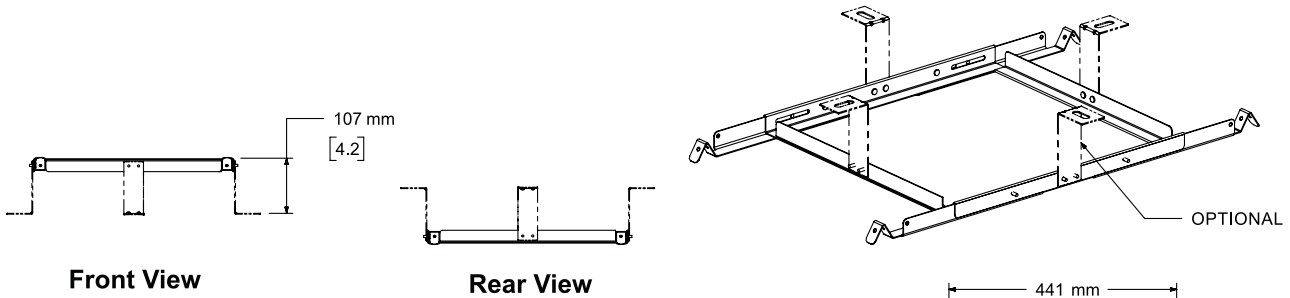
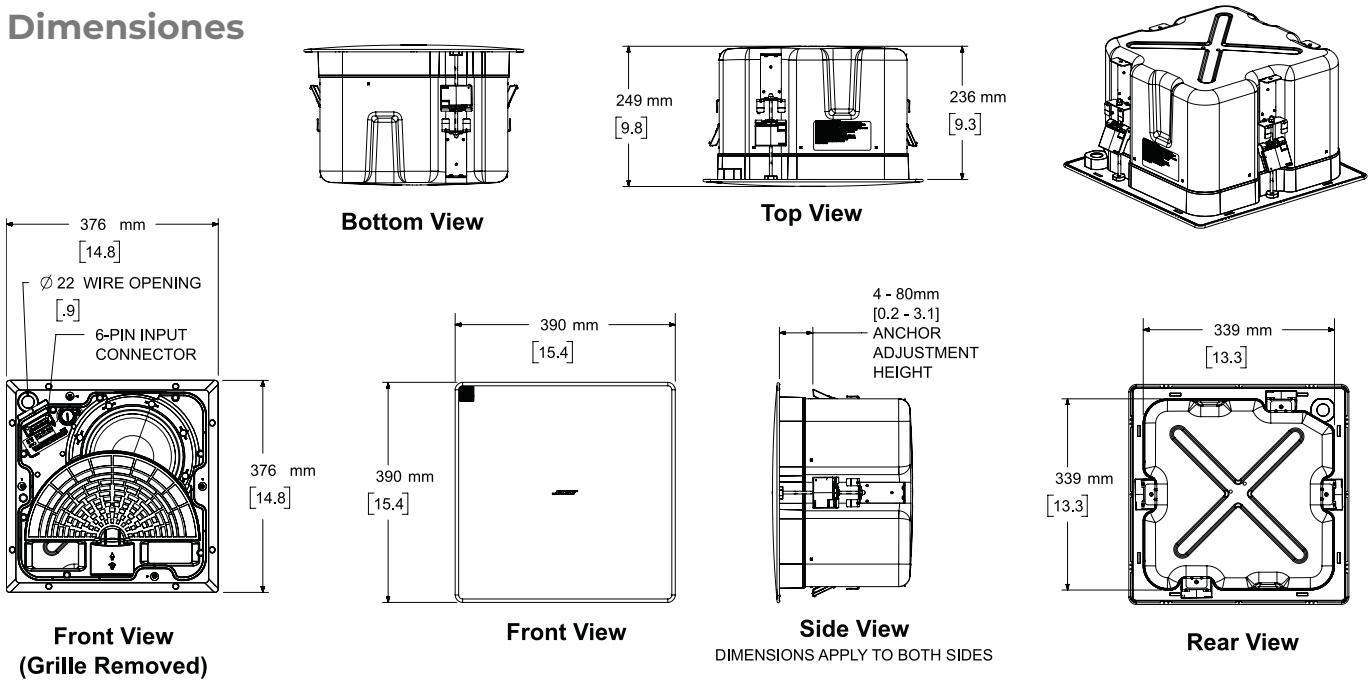

# EdgeMax EM90

altavoz premium de techo con tecnología PhaseGuide

## Dimensiones (bandeja empotrada)

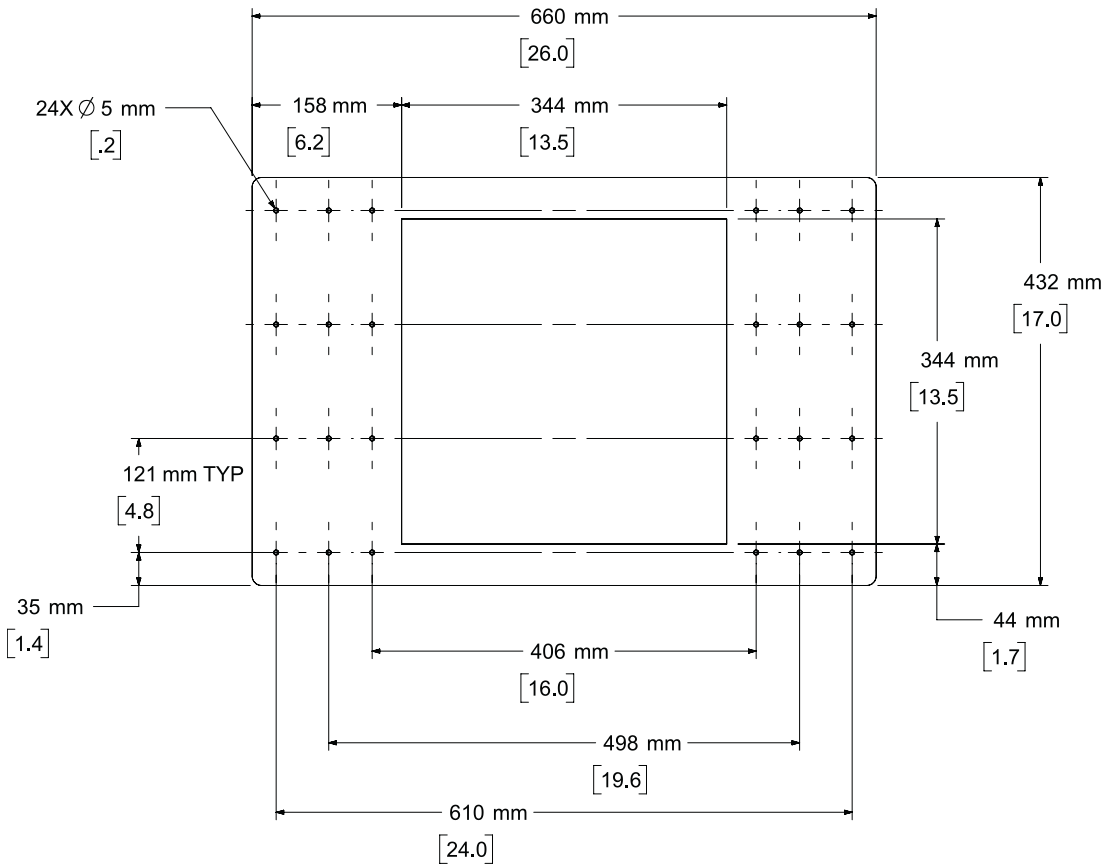

Top View

# Accesorio baldosa del techo EdgeMax EMCT

## Descripción general del producto

El accesorio EdgeMax Tile es un reemplazo de baldosa de techo para su uso con los altavoces EdgeMax EM90 y EM180, lo que elimina la necesidad de cortar baldosas del techo existentes. Simplemente retire la baldosa del techo existente y utilice el accesorio EdgeMax Tile en su lugar, junto con el puente de baldosa ajustable que se incluye con el altavoz. El tamaño del EdgeMax Tile es perfecto para el altavoz EM90 o EM180, ya que permite ahorrar tiempo y garantizar una estética excelente. Hay dos modelos disponibles, uno para una rejilla de techo de 24 x 24 pulgadas y otro para una rejilla de techo de 600 x 600 mm. El accesorio EdgeMax Tile es de color blanco, se vende en unidades y cumple con UL 2043 para cámaras plenum; además, se puede pintar.



## Especificaciones técnicas

CARACTERÍSTICAS FÍSICAS	
Dimensiones del producto (L. x An. x Pr.), América	595 x 595 x 13 mm (23.4" x 23.4" x 0.5")
Dimensiones del producto (L. x An. x Pr.), EMEA/APAC	605 x 605 x 13 mm (23.8" x 23.8" x 0.5")
Peso neto de la baldosa EMCT (América)	2.1 kg (4.6 lb)
Peso neto de la baldosa EMCT (EMEA/APAC)	2.0 kg (4.4 lb)
Material	Acero recubierto de pintura en polvo, color blanco: similar al RAL 9003; se puede pintar
CÓDIGOS DE PRODUCTO	
EdgeMax EMCT Ceiling Tile (América; 24" x 24")	843297-0210 (EDGEMAX EMCT CEILING TILE 24 X 24, BLANCO)
EdgeMax EMCT Ceiling Tile (EMEA/APAC; 600 mm x 600 mm)	843298-0210 (EDGEMAX EMCT CEILING TILE 600 X 600, BLANCO)

## Dimensiones (EMCT América)

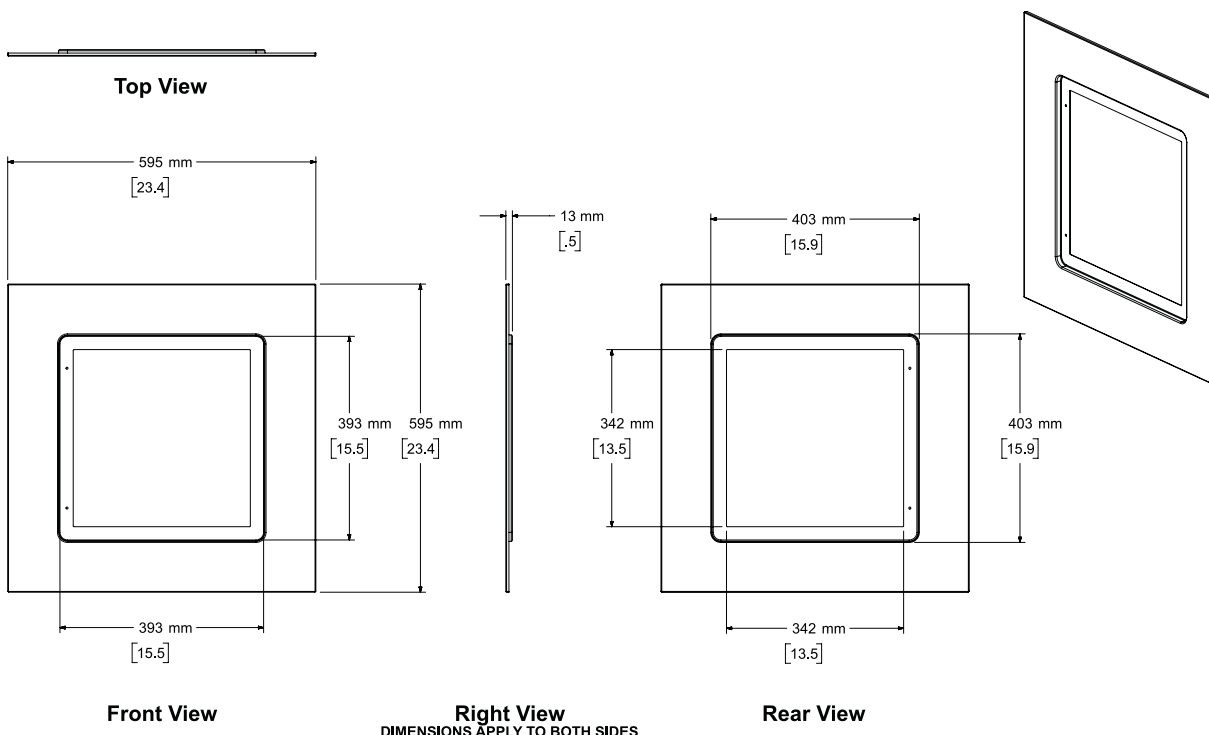

# Accesorio mosaico del techo EdgeMax EMCT

## Dimensiones (EMCT EMEA/APAC)

